

RELAX SOLUTIONS



STARPOOL

wellness concept

Welcome to
a new dimension
of Wellness



Index

Relax-Lösungen	9
-----------------------	---

STARLONGUE

Funktionales Design	14
---------------------	----

Datenblatt	16
------------	----

STARLIT

Funktionales Design	22
---------------------	----

Datenblatt	24
------------	----

DAYBED

Funktionales Design	30
---------------------	----

Datenblatt	32
------------	----

BRIDGE LOUNGER

Funktionales Design	38
---------------------	----

Datenblatt	40
------------	----

SYNUA LOUNGER

Funktionales Design	46
Datenblatt	48

SWEETCHAIR

Funktionales Design	54
Datenblatt	56

CLASSIC HEATED CHAIR

Funktionales Design	62
Datenblatt	64

WERTVOLLE ENTSPANNUNG

Wellness Coach	69
Salt Wall	71

Tabelle Verkleidungsmaterialien	74
--	-----------

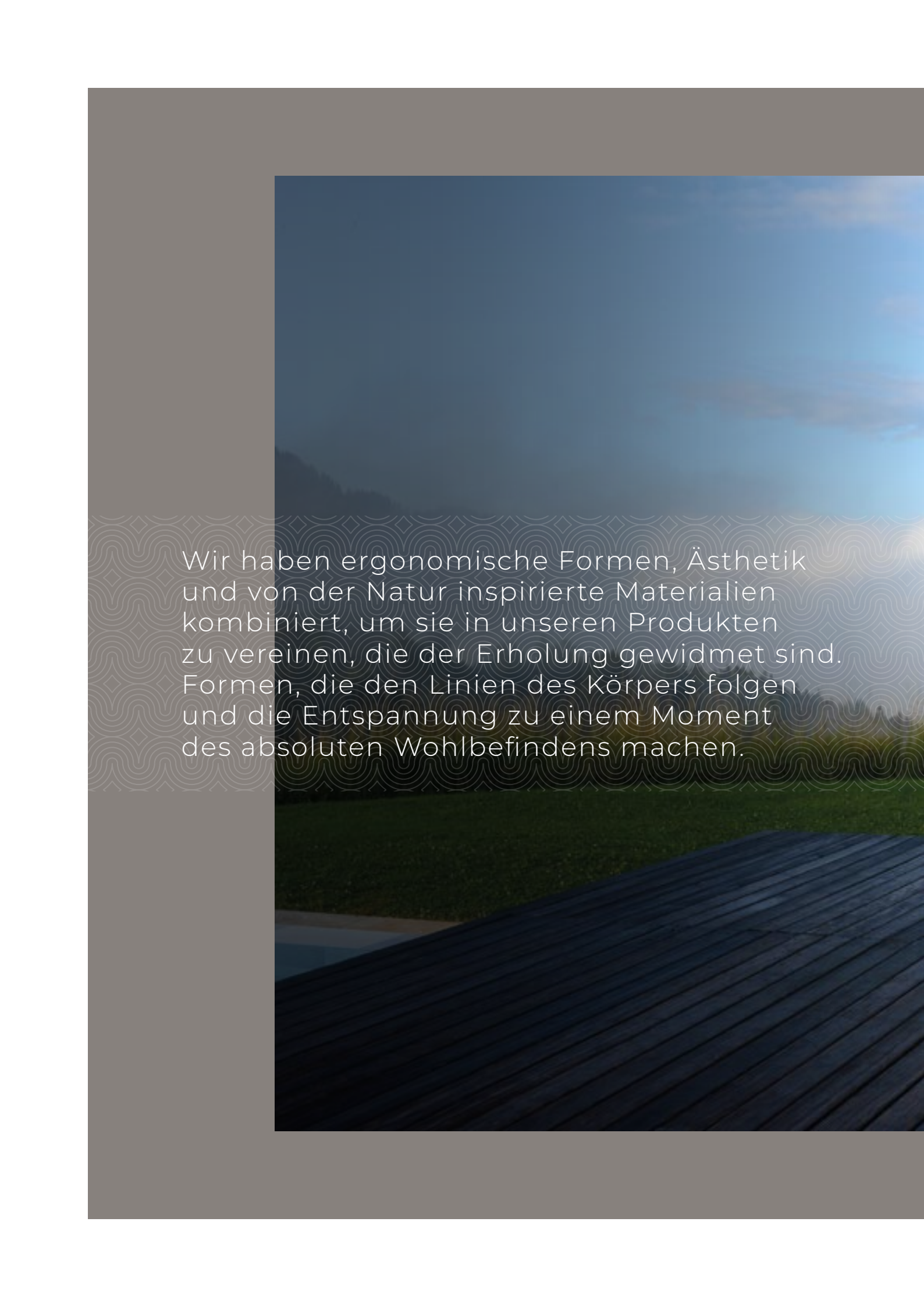

Wir haben ergonomische Formen, Ästhetik und von der Natur inspirierte Materialien kombiniert, um sie in unseren Produkten zu vereinen, die der Erholung gewidmet sind. Formen, die den Linien des Körpers folgen und die Entspannung zu einem Moment des absoluten Wohlbefindens machen.

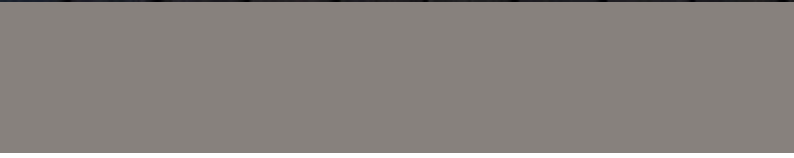



Relax-Lösungen

Essenzielle Momente der Ruhe für Körper und Geist

Körper und Geist kommen in einer komfortablen
Umgebung zur Ruhe.

Ruhe ist ein Muss für jedes Wellness-Programm.

Sie ist der Zustand, in dem der Körper entspannt
ist und positive Empfindungen **in einer komfortablen,
friedlichen und einladenden Umgebung** genießt.

Unsere Formel, die auf dem Wechsel zwischen Wärme, Wasser
und Ruhe basiert, bezeichnet diese Phase als den perfekten
Abschluss eines jeden Wellness-Erlebnisses.

Es ist ein wichtiger Moment für den Körper, um seine Energie
wiederzuerlangen und sein physiologisches Gleichgewicht
nach dem Wechsel von heißen und kalten Temperaturen
wiederherzustellen.

**Aus diesem Grund gestalten wir Entspannungsräume
mit größter Sorgfalt und Hingabe.**



A photograph of a modern interior corner. In the foreground, a glass-topped table with a light-colored wooden edge is visible. The background features a wall with a subtle, repeating geometric pattern of diamonds and wavy lines. A dark vertical line, possibly a window frame or a wall joint, runs through the center of the image. The overall lighting is soft and even.

Starlongue

Design von Studio Bizzarro & Partners

Für eine sanfte Ruhe



STARLONGUE

Starlongue

ERGONOMIE UND KOMFORT

Eine Chaiselongue zum Ausruhen, Lesen, Meditieren.

Mit ihrer **geschwungenen und linearen Form** stützt die Starlongue-Liege den Körper optimal. **Ergonomisch, kompakt und leicht**, ist sie die ideale Lösung, um Ruhe in einen Moment des absoluten Wohlbefindens zu verwandeln. Sie ist nicht nur mit modischen Details ausgestattet, sondern das schlichte, aber raffinierte passen sich perfekt jeder Umgebung an.



Funktionales Design

Das Design von Starpool ist die richtige Balance zwischen Stil und Funktion. Unser Ziel ist es, Produkte zu schaffen, die sich dank der breiten Palette an verfügbaren Stoffen und Farben in jede Umgebung einfügen.



GESCHWUNGENE FORM

Die ergonomische Form der Starlongue ermöglicht es dem Körper, sich perfekt an die Struktur anzupassen: Beine bleiben in erhöhter Position und die Knie liegen leicht über dem Herzen, was den venösen Kreislauf fördert.

RUTSCHFESTE FÜSSE

Die Struktur wird von vier unsichtbaren, rutschfesten Füßen getragen, die eine perfekte Stabilität gewährleisten.

STARLONGUE



HOCHWERTIGE NÄHTE UND STOFFE

Die edlen Oberflächen mit Sichtnähten, die die Konturen hervorheben, gewährleisten die Stabilität und Widerstandsfähigkeit des Gewebes. Die Qualität der Bezugsmaterialien trägt zu den hohen Leistungsstandards des Produkts bei.



LEICHT UND EINFACH ZUM TRANSPORT

Er ist robust und stabil, aber dank der Holzstruktur auch sehr leicht. Die Polsterung besteht aus hochdichtem Polyurethan-Hartschaum, der mit Polyesterwatte überzogen ist.

Datenblatt

Abmessungen (cm)	190 B x 70 T x 70 - 32 H
Aufbau (Rahmen)	Schichtholz mit rutschfesten Füßen (2-cm H)
Polsterung	Hochdichter Polyurethan-Hartschaum mit Polyesterwatte überzogen
Gewicht	26 Kg
Nutzen	Indoor

Siehe alle Verkleidungsmaterialien auf Seite 74.

Layout

Plan



Seitenansicht

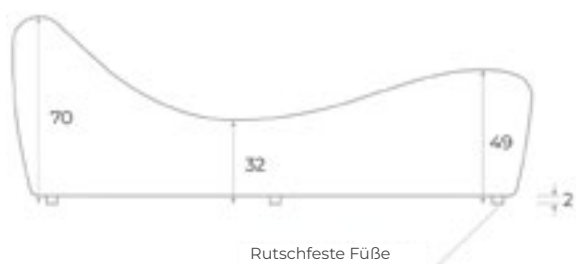

Perspektivische Zeichnung







Starlit

Design von **Baldessari e Baldessari**

Die perfekte Begegnung zwischen
Geschichte und Design





STARLIT

Starlit

PURE ELEGANZ

Inspiziert vom klassischen Schlafstuhl "Dormeuse" der aristokratischen Residenzen des achtzehnten Jahrhunderts, greift der Starlit ein **einfaches und komfortables Design** in einer modernen Form auf.

Starlit ist robust, stabil und gemütlich und sein Design zeichnet sich durch geschwungene und elegante Linien sowie einen vielseitigen Stil aus. Sie ist mit einer sehr weichen Polsterung überzogen, die sich an den Gast anschmiegt und für angenehme Momente der Ruhe sorgt.



Funktionales Design

Das Design von Starpool ist die richtige Balance zwischen Stil und Funktion. Unser Ziel ist es, Produkte zu schaffen, die sich dank der breiten Palette an verfügbaren Stoffen und Farben in jede Umgebung einfügen.



PLATZSPARENDER ZYLINDER

In den beiden dekorativen Zylindern, die die Kissen aufnehmen und gleichzeitig zu platzsparenden Fächern für Flip-Flops, Taschen und Handtücher werden, vereinen sich Ästhetik und Funktion.

ELEGANTE INTARSIENARBEIT

Die Struktur der Seitenpfeiler ist aus Olivenholz, in das die Form von Blätter meisterhaft geschnitzt wurde. Olivenholz ist sehr hart und hat eine fast goldene Farbe, mit intensiver brauner Streifung. Es ist kompakt und homogen, resistent gegen Holzwürmer und ideal für die Herstellung edler Möbel.



KOMFORTABLE POLSTERUNG UND VERKLEIDUNG

Die Polsterung aus
Polyurethanschaum mit Sichtnähten
gewährleistet sowohl Komfort als auch
Widerstandsfähigkeit des Stoffes.

KOPF-UND BEINPOLSTER

Die beiden mitgelieferten
Nackenrollen haben unterschiedliche
Abmessungen und stützen den
Nackbereich und die Beine, um
den größtmöglichen Komfort zu
gewährleisten.

Datenblatt

Abmessungen (cm)	206 B x 65 T x 48 - 40 H
Aufbau (Rahmen)	Schichtholz mit Stahlfüßen (1 cm h)
Zylinder	Geformtes Schichtholz mit einem Durchmesser von 45 cm, 19-mm-Dicke, beidseitig furniert Seiten mit Olivenholz.
Polsterung	Hochdichter Polyurethan-Hartschaum mit Polyesterwatte überzogen
Gewicht	44 Kg
Nutzung	Indoor

Mitgeliefertes Zubehör: Kopfpolster / Beinpolster.
 Siehe alle Verkleidungsmaterialien auf Seite 74.

Layout

Plan



Seitenansicht



Perspektivische Zeichnung

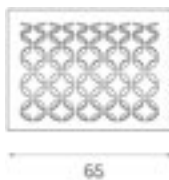







Daybed

Design von Cipiuelle Architecture and Interior Design
Zwischen Wohnen und Schlafengehen



DAYBED

Daybed

ERHOLSAME PAUSE

Das minimalistische Design des Daybed mit **verstellbarer Rückenlehne** und stabilem Eichenholzrahmen unterstreicht die Wertigkeit der Liege.

Eine zeitlose Erscheinung, die sich durch abgerundete Ecken und eine extrem weiche Polsterung und **klare Linien** auszeichnet, die den Körper in den Momenten der regenerierenden Ruhe begleiten und unterstützen. Dieser Sitz ist das perfekte Beispiel dafür, wie Wohnen und Schlafen in einem einzigen Objekt koexistieren können.



Funktionales Design

Das Design von Starpool ist die richtige Balance zwischen Stil und Funktion. Unser Ziel ist es, Produkte zu schaffen, die sich dank der breiten Palette an verfügbaren Stoffen und Farben in jede Umgebung einfügen.



VERSTELLBARE RÜCKENLEHNE

Die hochgezogene Rückenlehne eignet sich perfekt zum Entspannen während des Tages, während diese Chaiselongue, wenn sie vollständig heruntergeklappt ist, als echtes Bett verwendet werden kann.

EICHENHOLZ-STRUKTUR

Der Sockel aus Eichenholz verleiht dem Daybed eine natürliche Inspiration. Der lackierte Sockel und die Füße unter der Chaiselongue ermöglichen es, das Daybed auch in nassen Umgebungen, wie am Pool, aufzustellen. Die hinteren Rollen erleichtern den Transport und schonen zudem den Bodenbelag.



HOLZPANEEL

Das Holzpaneel unter der Rückenlehne ermöglicht eine maximale Raumoptimierung und ist eine funktionelle Ablage für persönliche Gegenstände.

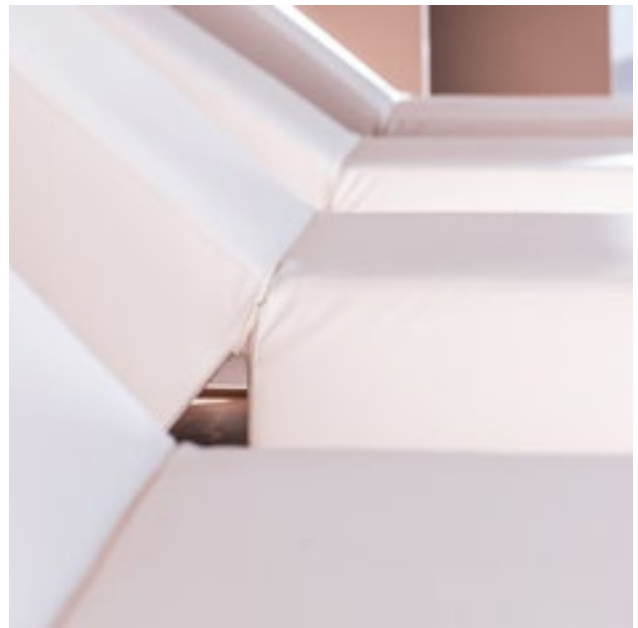

KOMFORT UND LIEBE ZUM DETAIL

Abgerundete Ecken, weiche Polsterung und eine Naht, die Rückenlehne und Sitzfläche voneinander trennt, so dass sich beim Anheben der Rückenlehne keine unangenehmen Falten bilden.

Technische Daten

Abmessungen (cm)	200 B x 80 T x 80 - 33,5 H	
Aufbau (Rahmen)	Naturbelassenes Eichenholz oder Thermoholz Eiche	
Basis	 Thermowood Oak  Natural Oak	Sitzfläche aus Marine-Schichtholz furniert in Eiche, mit wetterfestem Lack beschichtet, vordere FüÙe aus Stahl, rückseitige Rollen zur Bewegung des Sitzes
Polsterung	Polyurethan-Hartschaum mit hoher Dichte mit Polyesterwatte überzogen	
Gewicht	59 Kg	
Nutzung	Indoor	

Extra: Topper

Siehe alle Verkleidungsmaterialien auf Seite 74.

Layout

Plan



Seitenansicht

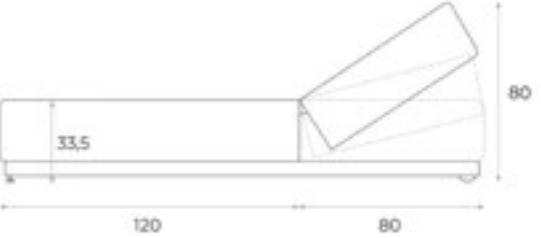

Perspektivische Zeichnung

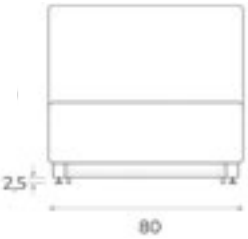

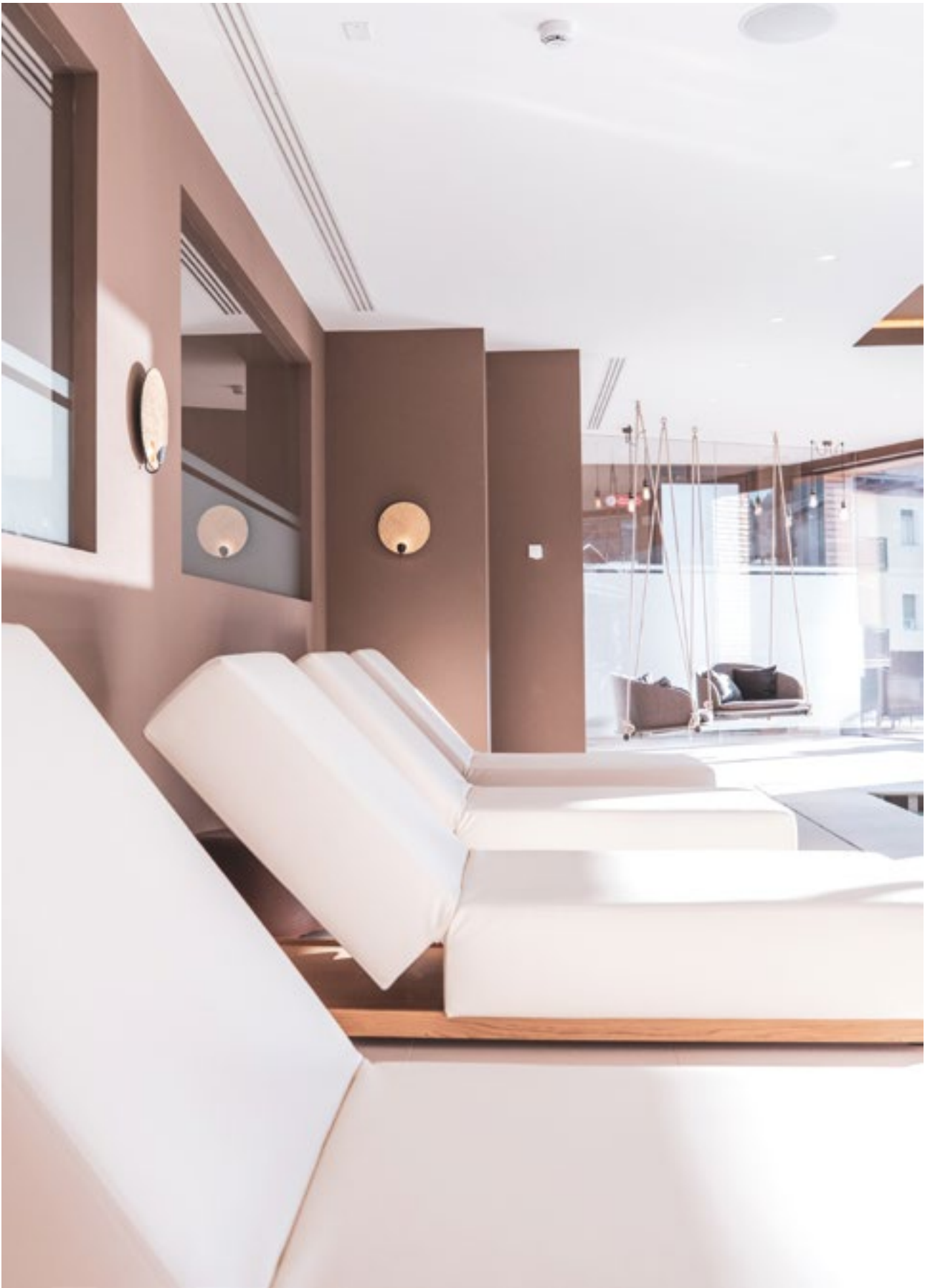



Bridge Lounger

Design von Luca Scacchetti

Einfachheit der Formen





BRIDGE LOUNGER

Bridge Lounger

DÜNNE FORMEN

Die **geschwungene und elegante** Entspannungsliege Bridge Lounger lädt zu tiefer und friedlicher Ruhe ein.

Das klare Design vermittelt Leichtigkeit und Einfachheit durch harmonische Proportionen.

Das **ergonomische Profil** schmiegt sich an den Körper an und verwandelt Ruhe in einen Moment des wahren Wohlbefindens.

Der stabile und widerstandsfähige Bridge Lounger ist ein raffiniertes Einrichtungselement, das sich an jede Umgebung anpasst.



Funktionales Design

Das Design von Starpool ist die richtige Balance zwischen Stil und Funktion. Unser Ziel ist es, Produkte zu schaffen, die sich dank der breiten Palette an verfügbaren Stoffen und Farben in jede Umgebung einfügen.



EINFACHHEIT

Die Weichheit der Sitzfläche im Kontrast zu den klaren Linien des Untergestells aus Eichenholz ergibt ein minimalistisches und elegantes Design, das in seinen Proportionen Harmonie vermittelt.

WIDERSTANDSFÄHIGKEIT UND STABILITÄT

Die Liege ist robust und gewährleistet ein Höchstmaß an Stabilität und Widerstandsfähigkeit.

BRIDGE LOUNGER

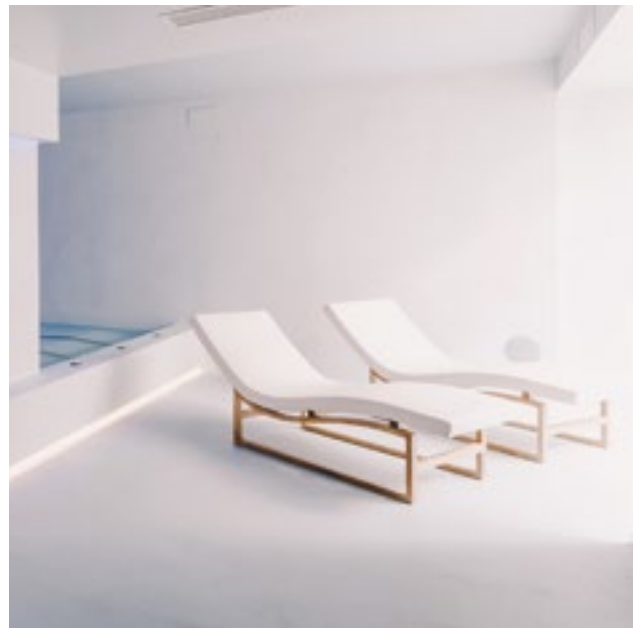



LEICHTIGKEIT UND KOMFORT

Eine dünne, aber bequeme Matratze sorgt für höchsten Komfort.
Der Bridge Lounger ist leicht und einfach zu transportieren.

FÜR JEDEN BEREICH GEEIGNET

Der Bridge Lounger ist äußerst vielseitig und eignet sich für jede Umgebung: Spa-Bereiche, Wellness-Zentren, Pools, Wohnräume. Er eignet sich auch perfekt als Einrichtungselement für Wohn- und Schlafräume.

Datenblatt

Abmessungen (cm)	165 B x 72 T x 85 - 37 H	
Aufbau (Rahmen)	Geformtes Schichtholz	
Basis	 Thermowood Oak	 Natural Oak
	Naturbelassene, massive Eichenholz, mit wetterfester Lasur	
Polsterung	Hochdichter Polyurethanschaum mit Polyesterwatte überzogen	
Gewicht	35 Kg	
Nutzung	Indoor	

Siehe alle Verkleidungsmaterialien auf Seite 74.

Layout

Plan



Seitenansicht

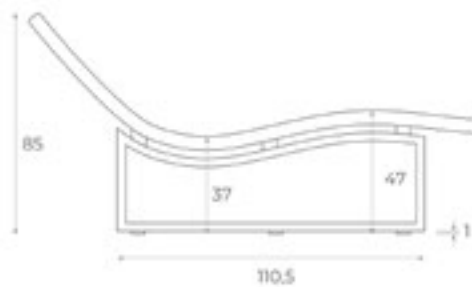

Perspektivische Zeichnung







The image shows a modern interior space. On the left, a white lounge chair with a dark base is partially visible. In the center, a large, framed abstract artwork with warm, textured tones of brown, orange, and white is mounted on a wall. The room has light-colored wooden walls and a wooden floor. The ceiling is also made of wood. The overall atmosphere is warm and contemporary.

Synua Lounger

Design von Cipiuelle Architecture and Interior Design

Der absolute Komfort der geschwungenen Linien



SYNUA LOUNGER

Synua Lounger

EINE GESCHWUNGENE BEGRÜSSUNG

Synua ist für maximale Entspannung konzipiert:
Seine **harmonischen Proportionen** unterstreichen die geschwungene Form, die den Körper perfekt stützt und umschließt und so maximalen Komfort bietet.

Das **raffinierte Design** wird durch die Struktur aus Eichenholz hervorgehoben. Das mitgelieferte weiche Kopfkissen soll die Ruheposition verbessern. Die Qualität zeigt sich auch in der Wahl der **edlen Materialien** für die Polsterung der zentralen Struktur, die diese Chaiselongue zum perfekten Ort machen, um sich der absoluten Ruhe hinzugeben.



Funktionales Design

Das Design von Starpool ist die richtige Balance zwischen Stil und Funktion. Unser Ziel ist es, Produkte zu schaffen, die sich dank der breiten Palette an verfügbaren Stoffen und Farben in jede Umgebung einfügen.



PERFEKT ERGONOMISCH

Die geschwungene und ergonomische Form ermöglicht es dem Körper, sich perfekt an den Sitz anzulehnen, und sorgt so für besten Komfort.

STRUKTUR AUS EICHE UND ALUMINIUM

Diese einfache und elegante Struktur ist in Eiche natur oder Thermowood Eiche erhältlich. Sie wird von einer Stange aus poliertem Aluminium getragen, die der Chaiselongue ein kühnes Aussehen verleiht.

SYNUA LOUNGER



KOPFSTÜCKE

Das Kissen der Kopfstütze ist auf die Körpergröße des Benutzers einstellbar.

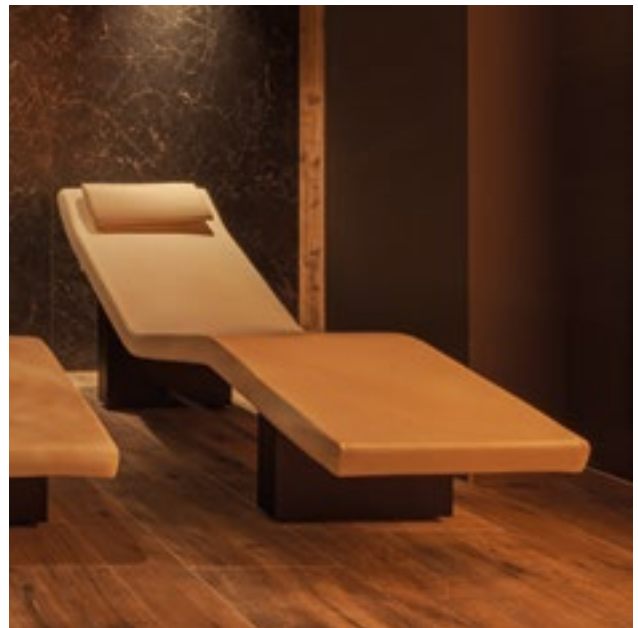

KOMFORTABLE POLSTERUNG UND BEZUG

Weiche Polsterung aus hochdichtem Polyurethan-Hartschaum mit Polyesterwatte bezogen.

Datenblatt

Abmessungen (cm)

180 B x 63 T x 90 - 42 H

Aufbau (Rahmen)

Schichtholz

Basis



Thermowood Oak



Natural Oak

Furniertes Schichtholz in Eiche natur oder Thermoholz, beschichtet mit wetterfestem Lack, Trägerstange aus Aluminium

Polsterung

Hochdichter Polyurethanschaum mit Polyesterwatte überzogen

Gewicht

40 Kg

Nutzung

Indoor

Mitgeliefertes Zubehör: höhenverstellbares Kopfkissen

Siehe alle Verkleidungsmaterialien auf Seite 74.

Layout

Plan



Seitenansicht

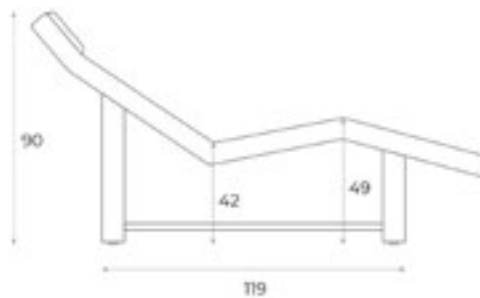

Perspektivische Zeichnung







Sweetchair

Design von Fabio Alemanno

Design und Technik für
unvergessliche Entspannung





SWEETCHAIR

Sweetchair

ERHOLUNG MIT MARMOR

Sweetchair verkörpert sowohl Design als auch Technologie.

Seine **ergonomische Form und seine Vielseitigkeit** machen ihn zur idealen Wahl für professionelle und private Umgebungen. Die vollständig verstellbare Rückenlehne, das weiche Kopfkissen und die Platte aus beheiztem Marmor machen jeden Moment, der der Erholung gewidmet ist, besonders komfortabel.



Funktionales Design

Das Design von Starpool ist die richtige Balance zwischen Stil und Funktion. Unser Ziel ist es, Produkte zu schaffen, die sich dank der breiten Palette an verfügbaren Stoffen und Farben in jede Umgebung einfügen.



SCHÖNE WÄRME

Sweetchair ist mit einem Infrarotsystem ausgestattet, sodass die Wärme auf die gesamte Steinoberfläche abstrahlt. Der digitale Thermostat ermöglicht die Regulierung der Temperatur bis zu 41,5 °C und verwandelt die glatte und weiche Marmoroberfläche in eine Nische der perfekten Entspannung.

WASSERDICHTER STRUKTUR

Dank der wasserdichten Struktur kann Sweetchair auch im Freien oder in besonders feuchten Umgebungen aufgestellt werden. Die hinteren Rollen erleichtern den Transport und schonen zudem den Fußboden.



LEDER-KOPFSTÜTZE

Die weiche Lederkopfstütze macht Sweetchair zur idealen Liege, um sich einer warmen und bequemen Entspannung hinzugeben.



TASTEN FÜR DIE RÜCKENLEHNE

Die automatische und vollständige Regulierung der Neigung der Rückenlehne ermöglicht es jedem, seine ideale Position zum Ausruhen oder Lesen zu wählen (diese Funktion ist ein Extra).

Datenblatt

Abmessungen (cm)	193 B x 68 T x 83,5 - 42 H
Aufbau (Rahmen)	Rostfreier Stahl
Rahmenverkleidung	Wasserfeste Glasfaser mit schwarzer Metallbeschichtung
Sitzbank	Einzelne Marmorplatte
Gewicht	190 Kg
Temperatur	Bis zu 41,5 °C mit Infrarotstrahler
Voreingestellte beheizte Fläche	Beheizte Gesamtfläche durch einen Sensor
Erforderliche Anschlüsse für die Installation	16A Schuko-Steckdose
Energieverbrauch zum Beheizen des Bettes	220-240V/800W - 110-120V/950W
Digitaler Thermostat	Zur Temperaturregelung bis zu 41,5 °C
Nutzung	Indoor / outdoor
Modelle	



Limestone
Cod. 601



Black Marble
Cod. 602



White Marble
Cod. 603



Brown Marble
Cod. 604

*Als Extra: Neigungstasten für die automatische und vollständige Regulierung der Rückenlehnenneigung.
Inklusive Kopfstützenkissen.*

SWEETCHAIR

Layout

Plan



Seitenansicht

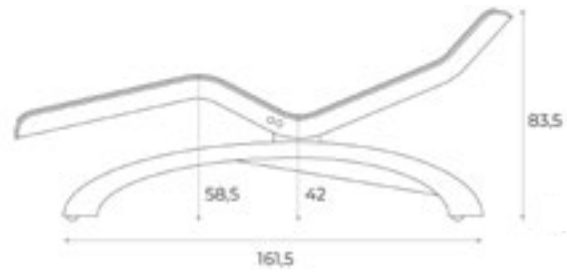

Perspektivische Zeichnung







Classic Heated Chair

Der zeitgenössische Charme
des antiken römischen Bades



CLASSIC HEATED CHAIR

Classic Heated Chair

WARME RUHE

Wir haben den Stil und den Charme der antiken römischen Bäder aus einer modernen Perspektive neu interpretiert und ein **Entspannungsbett** für tiefe geistige und körperliche Erholung geschaffen.

Dieser Sitz erinnert an das "**Tepidarium**", die warme und gemütliche Umgebung der antiken römischen Bäder, in denen die Wärme an den Körper abgegeben wurde.

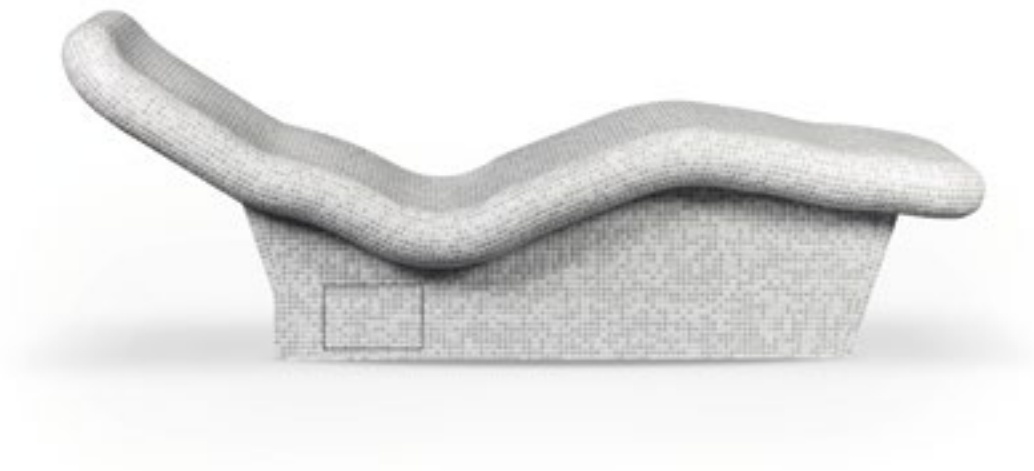

Funktionales Design

Das Design von Starpool ist die richtige Balance zwischen Stil und Funktion. Unser Ziel ist es, Produkte zu schaffen, die sich dank der breiten Palette an verfügbaren Stoffen und Farben in jede Umgebung einfügen.



ERGONOMISCHE GESTALTUNG

Dieser Sitz ist so konzipiert, dass er die Durchblutung fördert und vollen Komfort bietet.

SCHÖNE WÄRME

34 /39 ° C

Diese Art der Wärmeübertragung hat erhebliche Vorteile und wird vor und nach jeder Wellness-Erfahrung empfohlen. Vor dem Saunagang bereitet es den Körper auf die hohen Temperaturen in der Sauna und im Dampfbad vor, während es nach dem Saunagang hilft, die richtige Körpertemperatur zu halten, und für eine vollständige Entspannung zu sorgen.

CLASSIC HEATED CHAIR



KOPFSTÜTZE

Es ist möglich, die komfortable höhenverstellbare Kopfstütze hinzuzufügen, um die Körperhaltung während der Ruhephase zu verbessern.



ÄSTHETIK UND EXTRAS

Das Produkt kann ohne Verkleidung oder mit verschiedenen verfügbaren Mosaikarten versehen werden.

Datenblatt

Abmessungen (cm)	185 B x 70 T x 70 H
Aufbau (Rahmen)	Aus hochdichtem EPS, mit oder ohne Ummantelung
Verkleidung	Mosaik
Sitz	Hochdichter Polyurethanschaum mit Polyesterwatte überzogen
Gewicht	80 kg
Temperatur	34/39 °C durch Wärmestrahlungssystem
Spannung und Verbrauch	Stromversorgungsleitung 1P+N - 220/240V - 1000W
Nutzung	Indoor

Layout

Plan

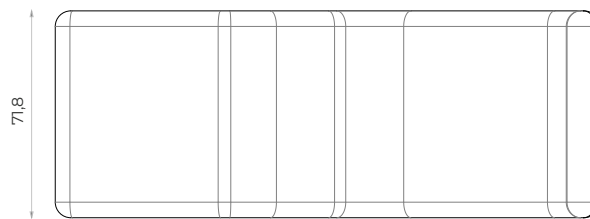

Seitenansicht

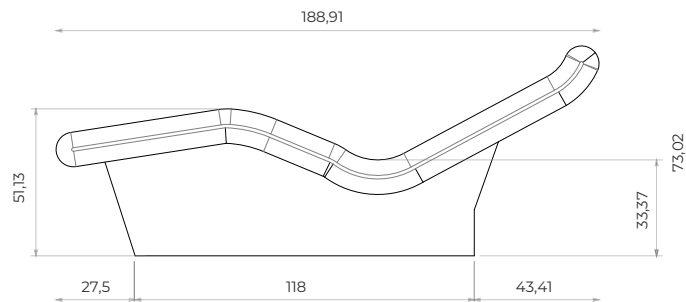

Perspektivische Zeichnung

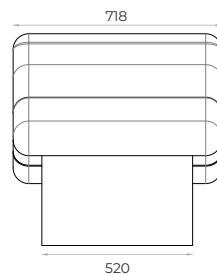





Wertvolle Entspannung

Für alle Arten von Entspannungsbereichen in Spas sowie für alle Räume, die der Regeneration und Erholung gewidmet sind, entwickeln wir Produkte, die die Ruhe in den Vordergrund stellen und sie zu einem Moment tiefen Wohlbefindens machen.

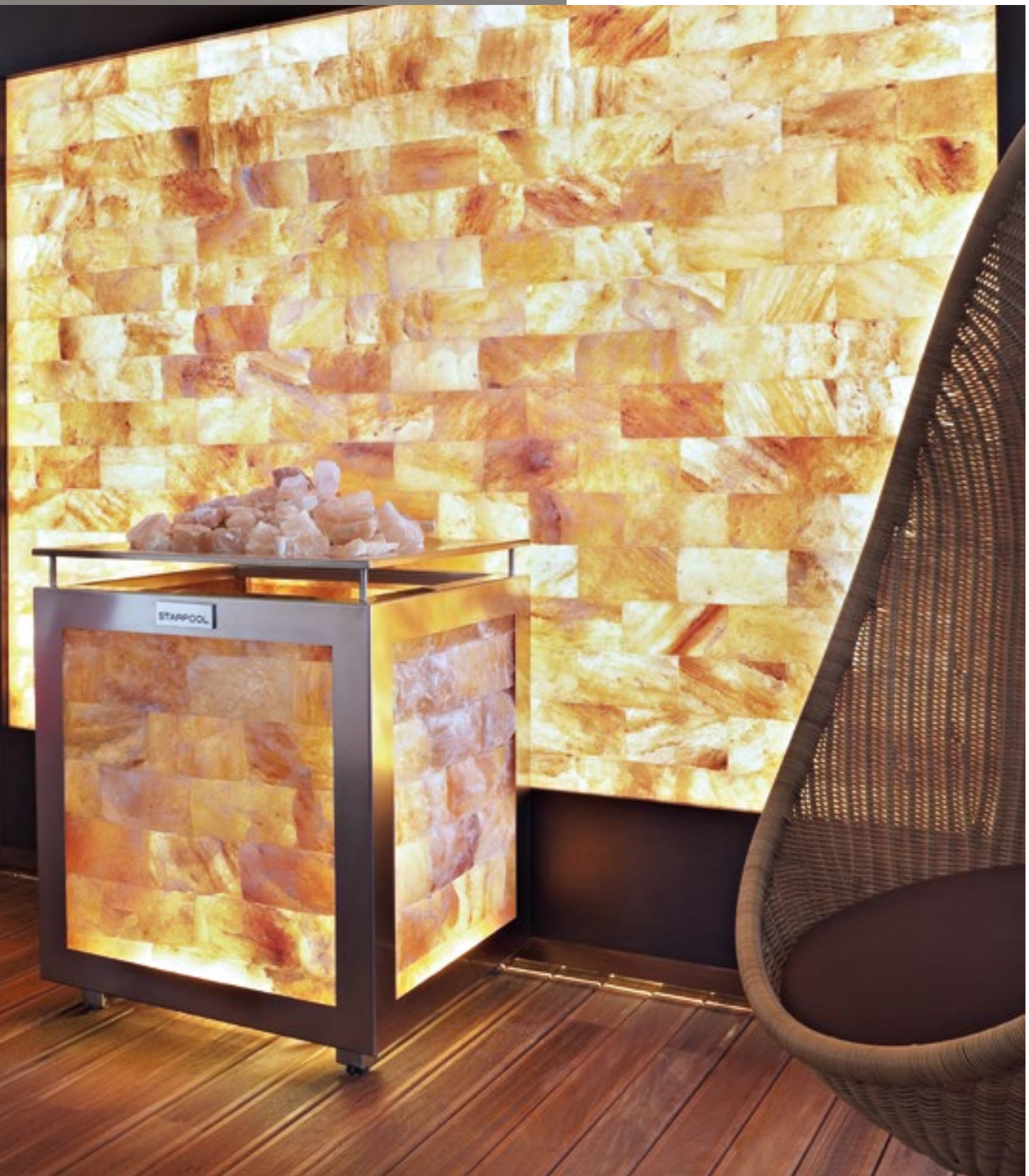



Wellness Coach

MENTALES WOHLBEFINDEN MIT EINEM KLICK

Der **Wellness Coach** ist ein virtueller Guide für das individuelle Wohlbefinden von Körper und Geist. Das interaktive System unterstützt das körperliche und mentale Wohlbefinden durch Brain Training-Inhalte, die in Zusammenarbeit mit bedeutenden Partnern aus Forschung und Sport entwickelt wurden. Mit dem Wellness Coach verwandeln sich Momente der Ruhe in echte Erlebnisse **der körperlichen und mentalen Erholung**. Die Achtsamkeit- und Atemführungsprogramme sollen ein geistiges Wohlbefinden gewährleisten, das sich positiv auf viele Aspekte des täglichen Lebens auswirkt.

Das **Modell Personal**, das mit Kopfhörern mit Geräuschunterdrückung ausgestattet ist, wurde entwickelt, um individuelle Momente der Ruhe zu fördern.

Das **Modell Social**, das mit einem hochwertigen Bluetooth-Lautsprecher ausgestattet ist, ist die ideale Lösung für immersive Erlebnisse auch in gemeinsamen Umgebungen.

Die Software ermöglicht die Planung von Brain Training-Veranstaltungen mit Achtsamkeits- und geführten Atmungsprogrammen, um den Bedürfnissen der Gäste gerecht zu werden, die immer mehr auf ihre geistige Gesundheit achten.



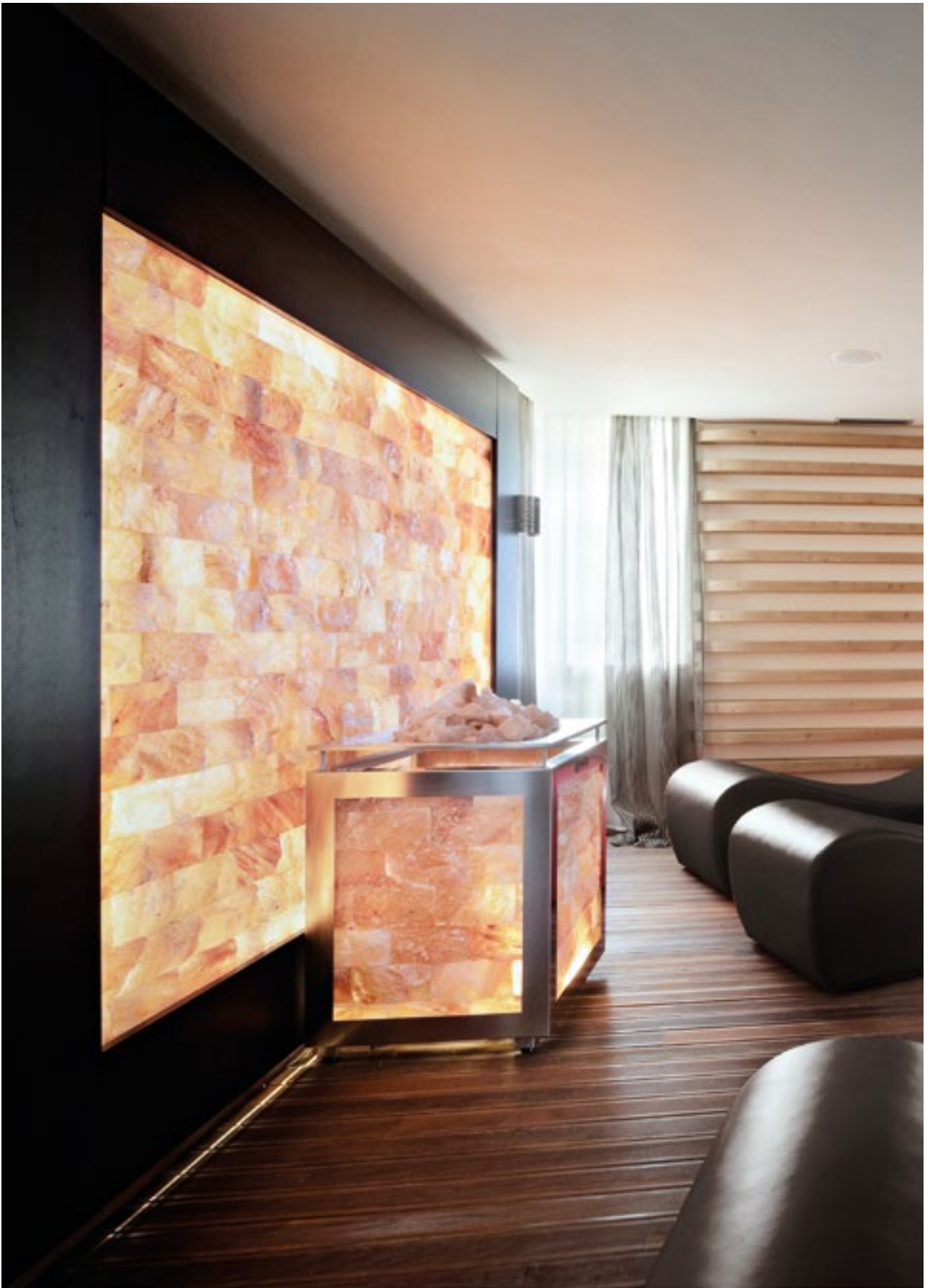

Salt Wall

ENTSPANNENDE NATURTHERAPIE

Salt Wall **kombiniert die positive Wirkung von Mineralsalz mit der entspannenden Kraft des Lichts.**

Im Entspannungsraum werden Wärme und Luftfeuchtigkeit dank **eines Ofens, der die Parameter im Raum reguliert**, auf einem konstanten Niveau gehalten.

Der Prozess der Salzionisierung trägt dazu bei, optimale Bedingungen zu schaffen, die den der Erholung gewidmeten Moment aufwerten und ein friedliches **Gefühl der Ruhe** vermitteln.

Die saubere und trockene Luft trägt zur Stärkung des Immunsystems bei. Sie verbessert die Funktion der Atemwege, fördert die Durchblutung und reguliert den Blutdruck.









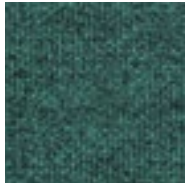

Deckblatt

Tabelle der Verkleidungsmaterialien

Fabric

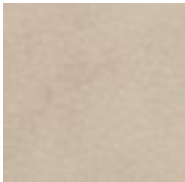
2505 Beige	1999 Light Grey	1556 Light Brown	1495 Dark Green	1620 Dark Grey
				

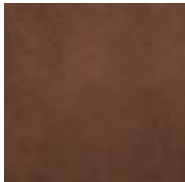
Vintage Eco-Leather

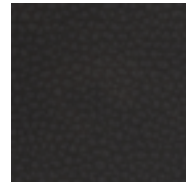
01 Sandy	03 Nut Brown	04 Umber	05 Olive	09 Dark Brown
				

Sky Eco-Leather

EZ5 Forest Green	HA4 Navy Blue	G78 Dark Blue	GB5 Azure	FD5 Dove Grey
				
F84 Chocolate Brown	BE4 Smoke Grey	CD5 Green Apple	B99 Black	D18 Creamy White
				

Real Leather

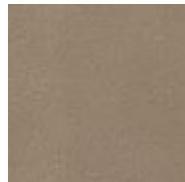
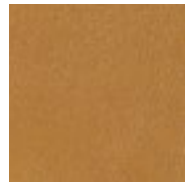
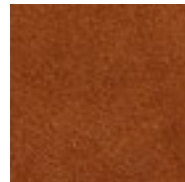
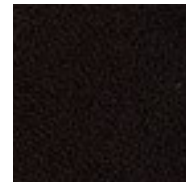
2436 Olive Green	2433 Warm Grey	2434 Caramel	2404 Terracotta Brown	2402 Black
				

Die Verkleidungsmaterialien sind für Classic Heated Chair und Sweetchair nicht erhältlich.

NB: Die Farben der hier gezeigten Stoffe dienen nur als Anhaltspunkt, da sie sich beim Druck verändern können.

Um sich ein genaues Bild von der Textur und den Farbtönen zu machen, empfehlen wir, das Textilmusterbuch zu konsultieren.

Die hier aufgeführten Starpool-Produkte entsprechen den erforderlichen europäischen Normen. Starpool behält sich das Recht vor, technische und maßliche Informationen ohne vorherige Ankündigung zu ändern/zupassen. Wenn der Käufer beabsichtigt, die Starpool-Produkte in Ländern außerhalb der EU zu installieren, in denen andere Normen als die europäischen CE-Normen gelten, ist der Käufer verpflichtet, Starpool über die zusätzlichen Anforderungen zu informieren. Alle hier angegebenen technischen Daten sind eine Schätzung des Verbrauchs, die auf der Grundlage der von Starpool definierten Standardinstellungen berechnet wurden.



wellness concept

Via Stazione 25 · 38030 Ziano di Fiemme (TN) · Italy
+39 0462 571 881 · info@starpool.com
starpool.com