

SHADE COLLECTION

COLLECTIONS



STARPOOL

wellness concept

Welcome to
a new dimension
of Wellness



Index

Shade Collection	9
-------------------------	---

SHADE SAUNA

Einführung	13
Merkmale	14
Funktionales Design	16
Ausstattung	18
Technische Daten	20
Design	21

SHADE STEAM ROOM

Einführung	29
Merkmale	30
Funktionales Design	32
Ausstattung	34
Technische Daten	36
Design	37

SHADE SHOWER

Einführung	43
Merkmale	44
Funktionales Design	46
Ausstattung	48
Technische Daten	50
Design	51

SMART TECHNOLOGY

Green Technology, Smart Technology	54
My W-Place	57

KOMBINATIONEN

Vergleichstabelle	60
Mögliche Konfigurationen	62

“Mit der Shade Collection hat das Produkt an Charme gewonnen und ist zu einem integralen Bestandteil seines Umfelds geworden. Das Design geht über das Innere hinaus und verleiht der Umgebung einen neuen Wert, es definiert das Umfeld neu und macht es einzigartig”.

Cristiano Mino





SHADE COLLECTION

Shade Collection

Das neue Konzept von Wellness

Die Shade Collection verbindet die Qualität professioneller Spas mit exklusivem Design und **definiert so eine neue Art von Wellness**, die Sie an einem ganz privaten Ort erleben können: Ihrem Zuhause.

Als Kollektion von Einrichtungsgegenständen konzipiert, ist es ein authentischer Designvorschlag, der **sich nahtlos in jeden Raum einfügt.**

Das orientalische Flair, die traditionellen Rituale, die Wärme und das Wasser gepaart mit der wohltuenden Kraft ätherischer Öle **verleiten zum Träumen.** Das Äußere der Sauna ist transparent, verkleidet mit modernen, hölzernen Sichtschutzpaneelen und ermöglicht **eine intime Privatsphäre.** Die gekonnte Kombination von Materialien, Farben und Formen und die gedämpfte Beleuchtung verleihen dieser Kollektion **eine einzigartige und unverwechselbare Ästhetik.**

Die Shade Collection verbindet elegante Formen mit **einer neuen Idee der Nachhaltigkeit**, die Abfall reduziert, den Raum optimiert und individuelle Wünsche erfüllt. Es ist ein hochmodernes Produkt mit allen Starpool-Innovationen, fünf technologischen Patenten und einem eingetragenen Design.

Die brandneue App **My W-Place** macht Shade zu einer innovativen und smarten Lösung, die dank der Fernverwaltung das Spa-Erlebnis zu Hause revolutioniert.



Shade Sauna

Der Genuss von Wärme in Ihrem Wellness-Bereich



Erfahren Sie mehr über die Shade Sauna

SHADE SAUNA

Shade Sauna

WANN IMMER UND WO SIE WOLLEN

Ein zeitloser, orientalisches inspirierter Stil, der Ästhetik und Funktionalität verbindet. **Ein diskretes und elegantes Ambiente**, das mit der Außenwelt kommuniziert, aber die Intimität im Inneren bewahrt.

Die Sauna fügt sich dank ihres exklusiven Designs nahtlos in jede Umgebung ein. Die ausgewählten Materialien verbinden sich perfekt mit der Einzigartigkeit der Formen der Shade Collection.



Wellness in Bestform

Fortschrittliche Technologie und Spitzenleistung verbinden sich mit einem Design, das über das Innere hinausgeht und der Umgebung einen neuen Wert verleiht, es definiert das Umfeld neu und macht es einzigartig.



VORTEILE

Die Shade Sauna ist dank der intensiven Hitze, die eine Temperatur von 90-100°C und eine Luftfeuchtigkeit von 10-20 % erreicht, die ideale Umgebung, um sich zu entspannen, Stress abzubauen, Muskelverspannungen zu lösen, das Herz-Kreislauf-System zu trainieren und das Gewebe mit Sauerstoff zu versorgen.

RITUALE

Ätherische Öle können als integraler Bestandteil von Wellness-Ritualen in Kombination mit unseren Brain Training-Programmen verwendet werden: Achtsamkeit, geführte Atemtechniken und entspannende Musik. Darüber hinaus kann die intensive Hitze der Shade Sauna mit Wassersprays ausgeglichen werden, um ein sofortiges Gefühl der Frische zu erleben.

TRANSPARENZ

In einem Spiel mit transparenten Elementen offenbart die Shade Sauna eine intime Atmosphäre. Der Rahmen ist transparent mit Sichtschutzpaneelen aus abwechselnd angeordneten Holzlamellen, welche die Privatsphäre schützen und gleichzeitig eine visuelle Verbindung mit dem Außenbereich aufrechterhalten.

TEXTILIEN

Die Rückwand besteht aus einer getäfelten Holzverkleidung und enthält ein nautisches Seil, welches das Handtuch hält, um sowohl den Körper als auch das Holz auf funktionelle und ästhetische Weise zu schützen. An der Außenseite befinden sich zwei praktische Aufhänger, um das Handtuch immer griffbereit zu haben, damit Sie das Wellness-Erlebnis in vollen Zügen genießen können.

Funktionales Design

Das Design von Starpool bietet genau die richtige Balance zwischen Schönheit und Funktion. Das Ergebnis ist eine Umgebung, die nicht nur in ästhetischer Hinsicht, sondern auch in Bezug auf die Erfüllung spezifischer Raum- und Nachhaltigkeitsanforderungen überzeugt.

1. TÜR

Bequem, praktisch und leicht zugänglich dank der nun auf 87 cm verbreiterten Tür mit Griff.

2. BANK

Sie lässt sich mühelos in jede Richtung bewegen, was die Reinigung erleichtert.

3. ZYLINDER

Er umschließt den Ofen und erleichtert so die Wartung und Inspektion der Fächer.

4. NATÜRLICHER LUFTABZUG

Das System des natürlichen Luftabzugs von unten nach oben gewährleistet eine kontinuierliche Umwälzung und damit eine saubere Luft.

5. SICHERHEIT UND KONTROLLE

Die Alarmtaste in der Kabine schaltet alle Funktionen ab und unterbricht die Stromzufuhr.

6. TECHNISCHER RAUM

Er ist auf dem Kabinendach installiert und dank eines Schiebeseystems zugänglich, was es ermöglicht, Routine-Wartungsarbeiten mit wenigen Handgriffen und völlig autonom durchzuführen. Der Technikraum kann auch in einer Entfernung von bis zu 10 Metern installiert werden.

7. KONFIGURATION DER WÄNDE

Das Außenprofil aus mattschwarzem Aluminium ermöglicht zahlreiche integrierbare Kombinationen. Die Rückwand ist aus Solid Surface, während die beiden Seitenwände individuell gestaltet werden können: Entweder aus Solid Surface oder aus transparentem Glas.

8. REINIGUNG DER GLASWÄNDE

Die vorderen Holzpaneele lassen sich leicht demontieren, um eine gründliche Reinigung zu ermöglichen.

PRAKTISCH

Die Installation ist schnell und sicher. Das Produkt kann jederzeit demontiert und an anderer Stelle wieder aufgebaut werden.

BE GREEN

Die Shade Sauna ist serienmäßig mit dem GREEN PACK-System ausgestattet, das beinhaltet eine automatisch schließende Tür; ein Detektor für offene Türen, der die Wärmetechnik abschalten kann sowie die Software "Energy Efficient" zur Überwachung der Temperaturerhaltung. All das trägt dazu bei, den Energieverbrauch zu optimieren, der somit reduziert und bestens mit der häuslichen Nutzung vereinbar ist.



Ausstattung

LIGHT MATERIA



Light Materia

Bänke, Decke, Rückwand und Sichtschutzpaneele aus Hemlock



Glas oder Solid Surface

Seitenwände aus Glas oder hellem Solid Surface

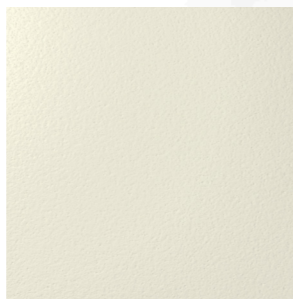

DARK MATERIA

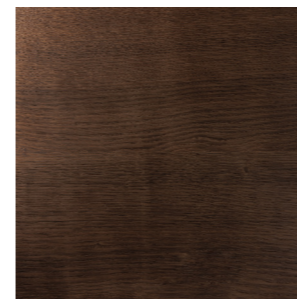
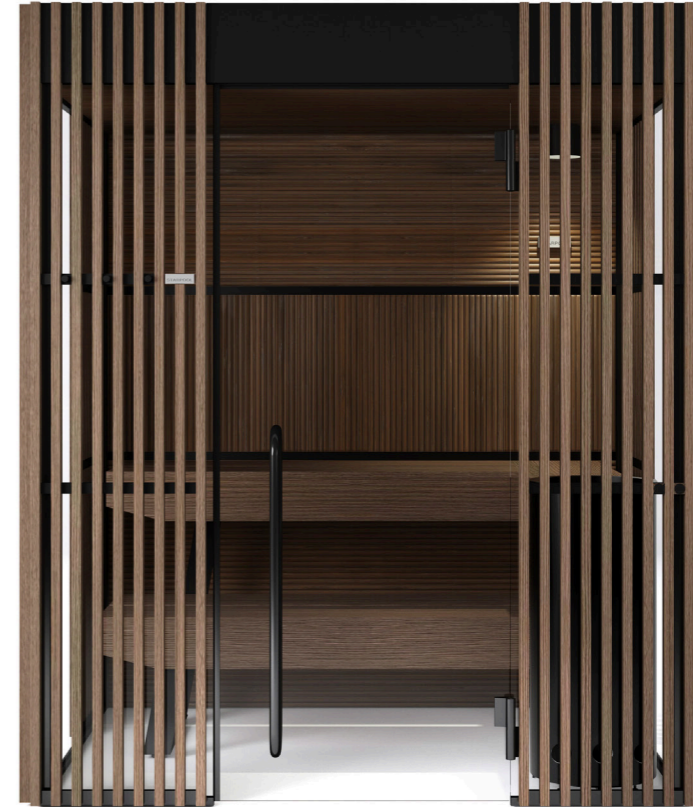

Dark Materia

Bänke, Decke, Rückwand und Sichtschutzpaneele aus Thermowood Eiche



Glas oder Solid Surface

Seitenwände aus Glas oder dunklem Solid Surface



Technische Daten

Äußere Maße (cm)	158 B x 154 T x 237 H 203 B x 154 T x 237 H 203 B x 199 T x 237 H 227 B x 154 T x 237 H 227 B x 199 T x 237 H
Mindestmaße für den Einbau (cm)	168 B x 159 T x 245 H 213 B x 159 T x 245 H 213 B x 204 T x 245 H 237 B x 159 T x 245 H 237 B x 204 T x 245 H
Gesamtgewicht (Kg)	158 B x 154 T x 237 H 472 203 B x 154 T x 237 H 547 203 B x 199 T x 237 H 610 227 B x 154 T x 237 H 650 227 B x 199 T x 237 H 710
Spannung	230 Vac 1P+N+PE / 400 Vac 3P+N+PE
Maximaler Verbrauch (kW)	5 – 7.3
Technische Daten	Finnische Sauna
Temperatur	90 - 100 °C
Luftfeuchtigkeit	10 - 20%
Heizung	Elektro-Ofen
Beleuchtung	Deckenleuchte 2700° K warmweiß dimmbar LED-Strahler mit schwarzer Aluminiumabdeckung
Musik	Auswahl an Wellness-Unterhaltungsprogrammen über My W-Place App
Rahmen / Tür / Griffe	Profile aus schwarz eloxiertem Aluminium mit Dichtung Tür aus gehärtetem Glas, B: 87 cm, T: 10mm Griff aus schwarz poliertem Holz/Stahl
Aufbau	Verkleidete Rückwand - enthält alle funktionalen Anschlüsse (Mindeststärke 9,5 cm, U=0,67 W/m²K) Seitenwände aus gehärtetem Glas oder in Solid Surface Vorderwand aus gehärtetem Glas
Funktionen	
EIN / AUS	Über My W-Place App
Beleuchtung	Über My W-Place App
Audio + Musik	Über My W-Place App
Alarm	Durch eine Taste in der Sauna

Design

Design A

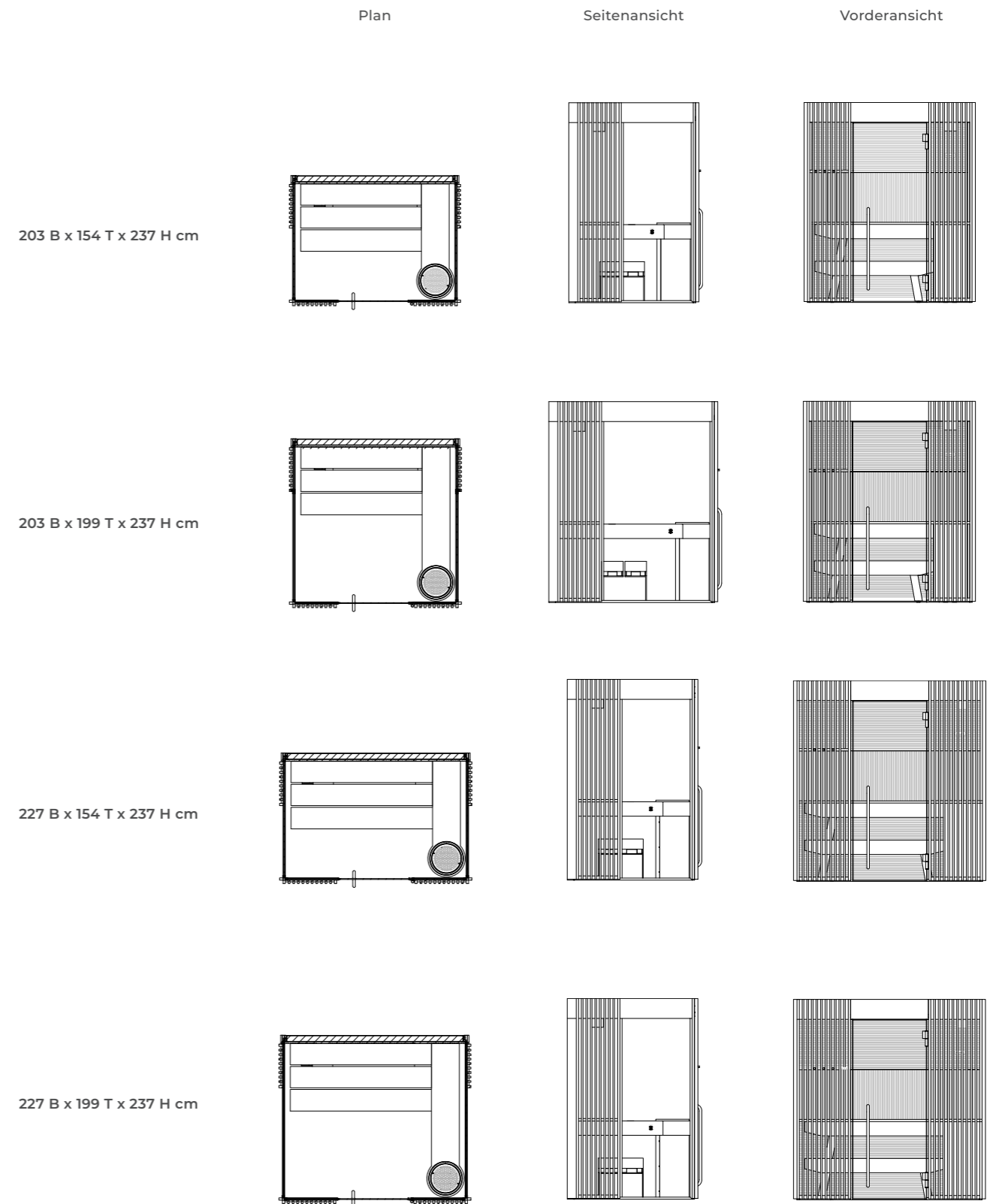

SHADE SAUNA

Design B

Plan

Seitenansicht

Vorderansicht

158 B x 154 T x 237 H cm

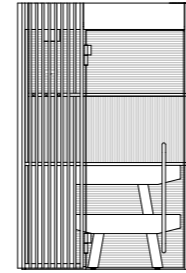
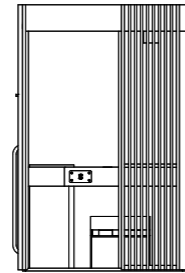
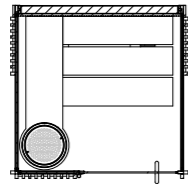

203 B x 154 T x 237 H cm

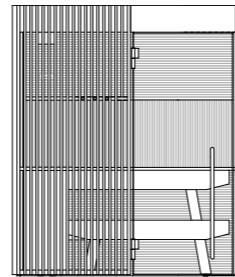
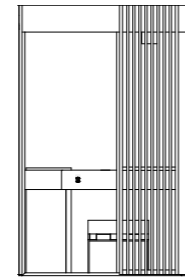
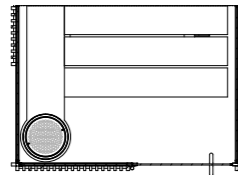

203 B x 199 T x 237 H cm

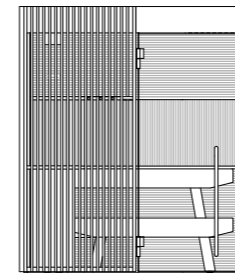
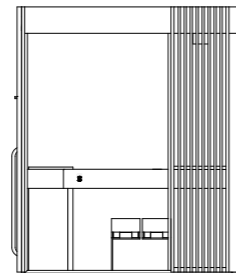
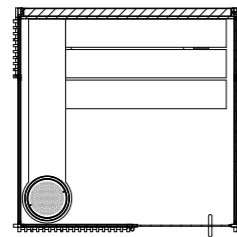

SHADE SAUNA

Plan

Seitenansicht

Vorderansicht

227 B x 154 T x 237 H cm

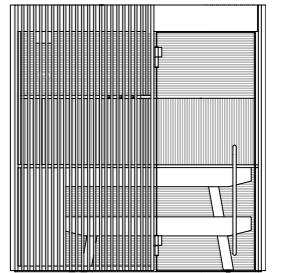
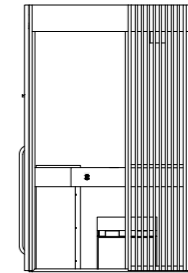
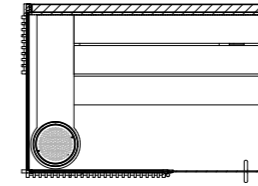

227 B x 199 T x 237 H cm

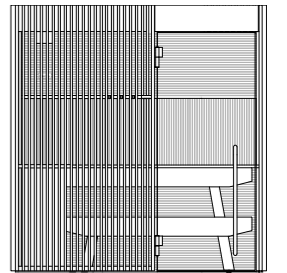
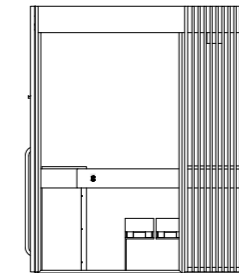
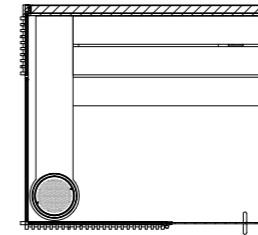

SHADE SAUNA

Design C

Plan

Seitenansicht

Vorderansicht

158 B x 154 T x 237 H cm

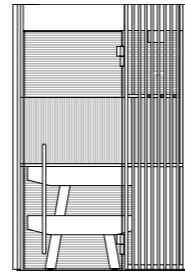
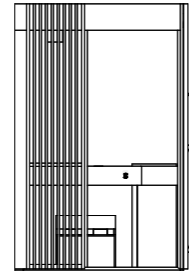
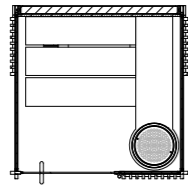

203 B x 154 T x 237 H cm

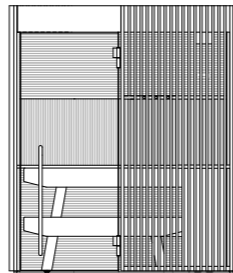
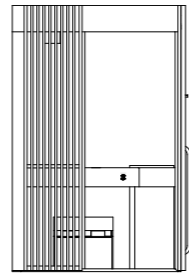
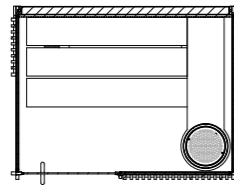

203 B x 199 T x 237 H cm

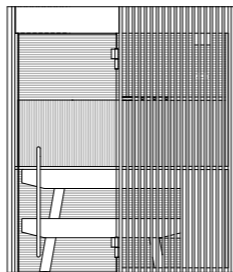
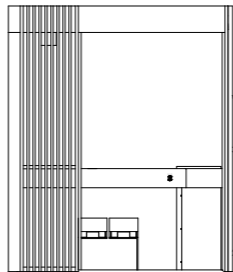
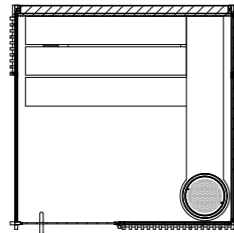

SHADE SAUNA

Plan

Seitenansicht

Vorderansicht

227 B x 154 T x 237 H cm

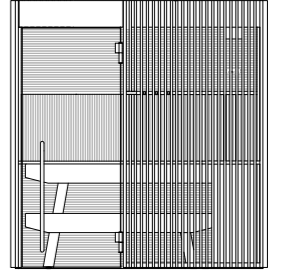
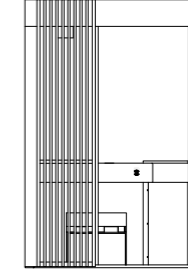
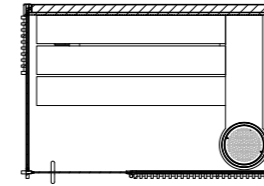

227 B x 199 T x 237 H cm

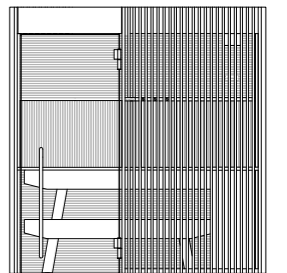
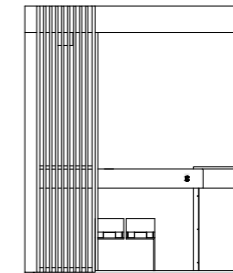
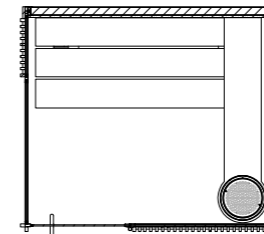

Shade Steam Room

Die Exklusivität eines hochmodernen Dampfbads





SHADE STEAM ROOM

Shade Steam Room

WELLNESS UND KOMFORT, WO IMMER SIE MÖCHTEN

Viel mehr als ein Dampfbad – es ist
ein besonderes Ambiente für Ihr Wohlbefinden.

Die Sitzgelegenheiten bestehen aus massiven Elementen mit einer besonders strukturierten Oberfläche. Die helle oder dunkle Färbung des Steins sowie die Schale mit Wasserzulauf für die Rituale und die dezente Beleuchtung verleihen dem Raum eine einzigartige Atmosphäre.



Design, Technik und Stil für Ihre Wellness-Rituale

Ein innovatives Design, das als Einrichtungsgegenstand konzipiert wurde und dank ausgefeilter Technik und Leistung exklusive Momente der Regeneration und Entspannung bietet.

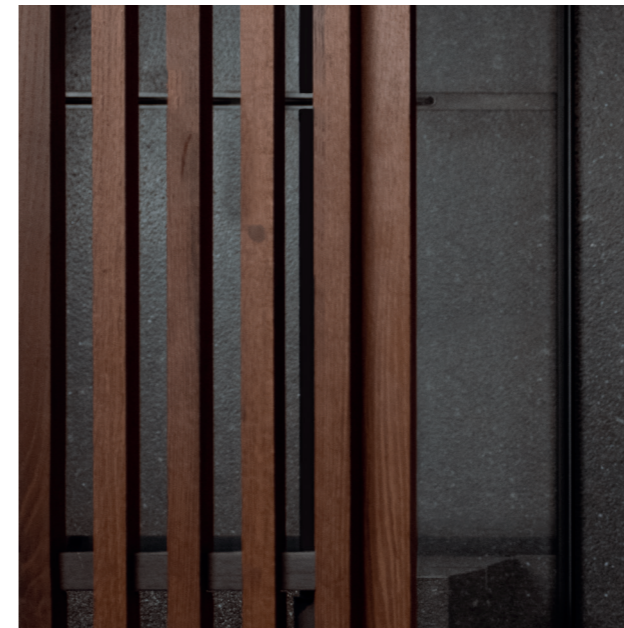

VORTEILE

Luft, Wasserdampf und Duftstoffe verbinden sich und legen sich sanft auf die Haut, was die natürliche Exfoliation erleichtert und die Transpiration fördert. Die Temperatur von 45 °C und die Luftfeuchtigkeit von 98 % entspannen den Körper auf natürliche Weise, fördern die Produktion des Glückshormons Serotonin und unterstützen, die Abwehrkräfte der Atemwege zu stärken.

RITUALE

Die ätherischen Öle aromatisieren das Wasser in der kleinen Schale, die sich auf dem Zylinder der Dampfquelle befindet, und setzen entspannende Düfte frei. Mit dem Peeling können Sie die wohltuende Wirkung des Dampfes auf Ihre Haut voll auskosten. Bevor Sie die Kabine verlassen, können Sie noch zusätzlich das von der nahöstlichen Kultur inspirierte Waschritual zur Reinigung von Körper und Geist genießen.

TRANSPARENZ

In einem Spiel mit transparenten Elementen offenbart der Shade Steam Room eine intime Atmosphäre. Der Rahmen ist transparent mit Sichtschutzpaneelen aus abwechselnd angeordneten Holzlamellen, welche die Privatsphäre schützen und gleichzeitig eine visuelle Verbindung mit dem Außenbereich aufrechterhalten.

TEXTILIEN

Die Rückwand besteht aus einer getäfelten Holzverkleidung und ist mit einem nautischen Seil versehen, an dem das Handtuch vorübergehend in der Kabine befestigt werden kann. Auf diese Weise wird das Sitzen noch bequemer und die Bank wird zusätzlich geschützt, wenn Kosmetikprodukte verwendet werden. An der Außenseite bereichern praktische Aufhänger die vertikalen Holzpaneele, damit Sie Ihr Handtuch immer griffbereit haben und so das Wellness-Erlebnis in vollen Zügen genießen können.

Funktionales Design

Das Design von Starpool bietet genau die richtige Balance zwischen Schönheit und Funktion. Das Ergebnis ist eine Umgebung, die nicht nur in ästhetischer Hinsicht, sondern auch in Bezug auf die Erfüllung spezifischer Raum- und Nachhaltigkeitsanforderungen überzeugt.

1. TÜR

Bequem, praktisch und leicht zugänglich dank der nun auf 87 cm verbreiterten Tür mit Griff.

2. BANK

Sie lässt sich mühelos in jede Richtung bewegen, was die Reinigung erleichtert.

3. OHNE VERFUGUNG

Weniger als 1 % der Glas- oder Solid-Surface-Verkleidungsfläche wird verfugt, was den Shade Steam Room zu einem Produkt mit bestem Hygienestandard macht.

4. ZYLINDER

Der Dampfeinlass in der Kabine erfolgt über einen schwarz lackierten Zylinder, der gleichzeitig als Ablagefläche dient.

5. DUSCHKOPF

Deckenmontiert und aus schwarzem PVD-Stahl mit zentraler weißer Beleuchtung. Optional.

6. HANDBRAUSE UND WASCHECKEN

Eine einzige Lösung, die Folgendes umfasst: Mischbatterie zur Regelung der Wassertemperatur und Umsteller zur Aktivierung der wandmontierten Handbrause oder des Duschkopfs. Außerdem gibt es ein Waschbecken für Wellness-Rituale mit einem eigenen Wasserhahn für kaltes Wasser.

7. TECHNISCHER RAUM

Ist auf dem Kabinendach installiert und dank eines Schiebeseystems zugänglich, was es ermöglicht, Routine-Wartungsarbeiten mit wenigen Handgriffen und völlig autonom durchzuführen. Der Technikraum kann auch in

einer Entfernung von bis zu 10 Metern installiert werden.

8. SICHERHEIT UND KONTROLLE

Die Alarmtaste in der Kabine schaltet alle Funktionen ab und unterbricht die Stromzufuhr.

9. KONFIGURATION DER WÄNDE

Das Außenprofil aus mattschwarzem Aluminium ermöglicht zahlreiche integrierbare Kombinationen. Die Rückwand ist aus Solid Surface, während die beiden Seitenwände individuell gestaltet werden können: aus Solid Surface oder aus transparentem Glas.

10. REINIGUNG DER GLASWÄNDE

Die vorderen Holzpaneele lassen sich leicht demontieren, um eine gründliche Reinigung zu ermöglichen.

PRAKTISCH

Die Installation ist schnell und sicher. Das Produkt kann jederzeit demontiert und an anderer Stelle wieder aufgebaut werden.

BE GREEN

Der Shade Steam Room ist serienmäßig mit dem GREEN PACK-System ausgestattet, das beinhaltet eine automatisch schließende Tür; ein Detektor für offene Türen, der die Wärmetechnik abschalten kann sowie die Software "Energy Efficient" zur Überwachung der Temperaturerhaltung. All das trägt dazu bei, den Energieverbrauch zu optimieren, der somit reduziert und bestens mit der häuslichen Nutzung vereinbar ist.



Ausstattunge

LIGHT MATERIA

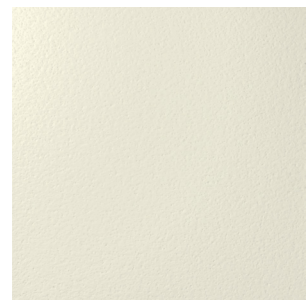

Light Materia
Rückwand und Bänke
in helles Solid Surface

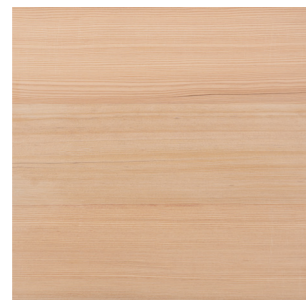

Light Materia
Sichtschutzpaneele
aus Hemlock

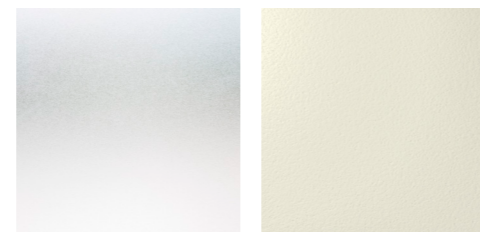

Glas oder Solid Surface
Seitenwände aus Glas oder
hellem Solid Surface

DARK MATERIA



Dark Materia
Rückwand und Bänke
dunklem Solid Surface



Dark Materia
Sichtschutzpaneele aus
Thermowood Eiche

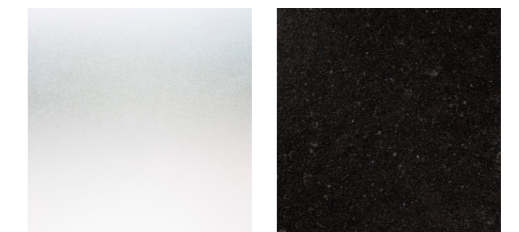

Glas oder Solid Surface
Seitenwände aus Glas oder
dunklem Solid Surface

Technische Daten

Äußere Maße (cm)	158 B x 154 T x 237 H 203 B x 154 T x 237 H 203 B x 199 T x 237 H
Mindestmaße für den Einbau (cm)	168 B x 159 T x 245 H 213 B x 159 T x 245 H 213 B x 204 T x 245 H
Gesamtgewicht (Kg)	158 B x 154 T x 237 H 472 203 B x 154 T x 237 H 547 203 B x 199 T x 237 H 610
Spannung	230 Vac 1P+N+PE / 400 Vac 3P+N+PE
Maximaler Verbrauch (kW)	3.5 - 6.5
Technische Daten	Dampfbad
Temperatur	43 - 45 °C
Luftfeuchtigkeit	98%
Heizung	Direkter Dampfeintritt
Armaturen	Kopfbrause (Ø 20 cm) für die Deckenmontage (extra) / Verteiler / Thermostatmischer Wasserhahn + Waschbecken für Rituale und Düfte
Beleuchtung	Deckenleuchte 2700° K warmweiß dimmbar LED-Strahler mit schwarzer Aluminiumabdeckung
Musik	Auswahl an Wellness-Unterhaltungsprogrammen über My W-Place App
Rahmen / Tür / Griffe	Profile aus schwarz eloxiertem Aluminium mit Dichtung. Tür aus gehärtetem Glas, B: 87 cm, T: 10 mm Griff aus schwarzem poliertem Stahl/Stahl, L: 98 cm
Aufbau	Verkleidete Rückwand - enthält alle funktionalen Anschlüsse (Mindeststärke 8,7 cm, U=0,49 W/m²K) Seitenwände aus gehärtetem Glas oder Solid Surface Vorderwand aus gehärtetem Glas

Funktionen

EIN / AUS	Über My W-Place App
Beleuchtung	Über My W-Place App
Audio + Musik	Über My W-Place App
Alarm	Durch eine Taste im Dampfbad

Design

Design A

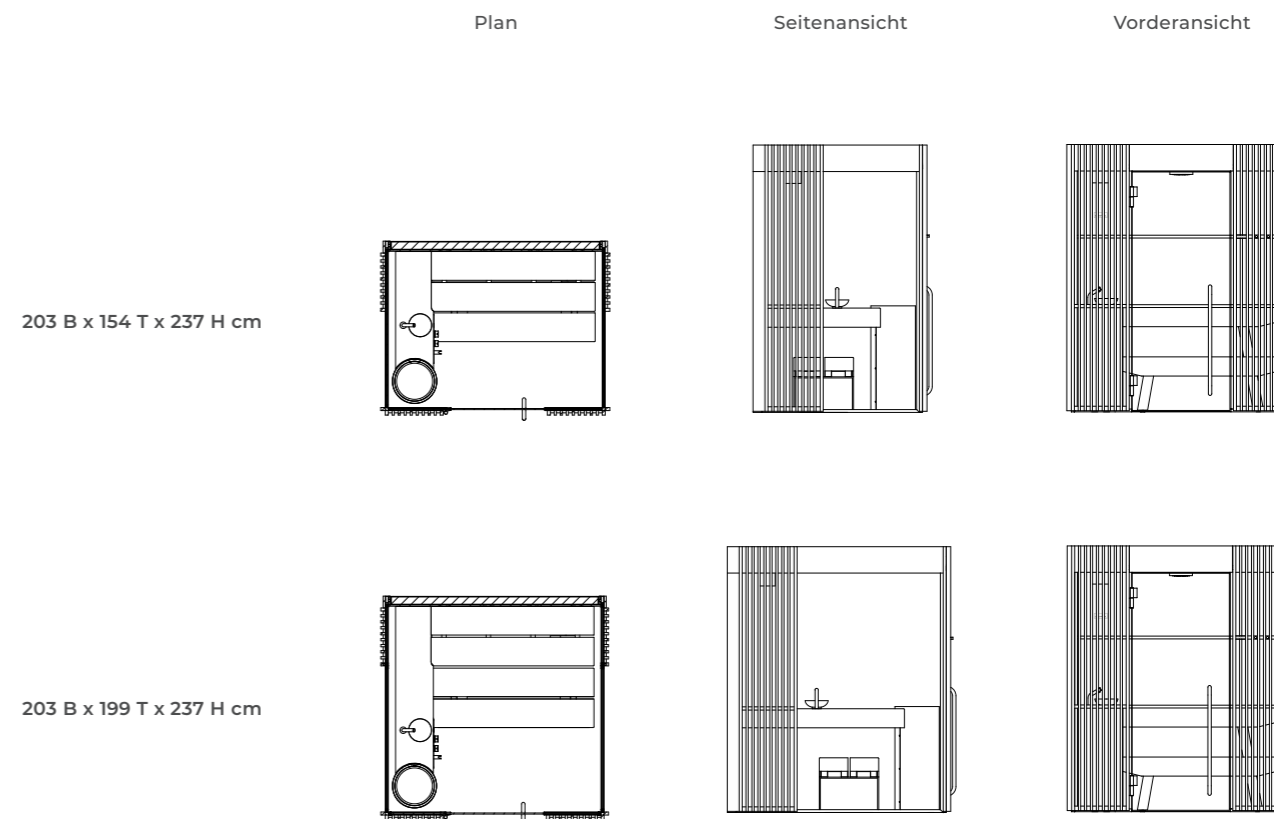

SHADE STEAM ROOM

Design B

Plan

Seitenansicht

Vorderansicht

158 B x 154 T x 237 H cm

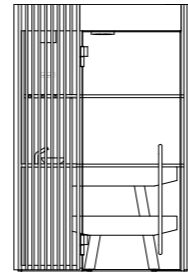
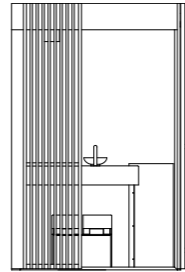
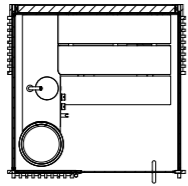

203 B x 154 T x 237 H cm

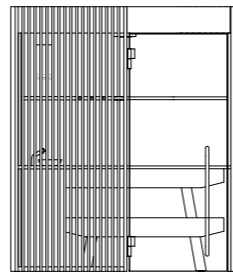
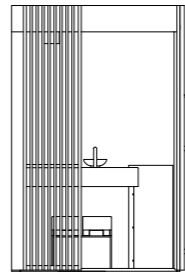
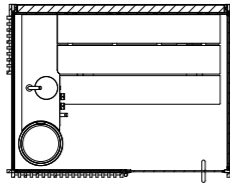

203 B x 199 T x 237 H cm

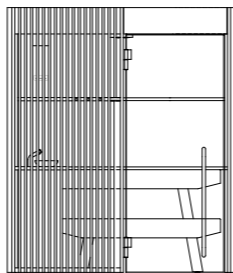
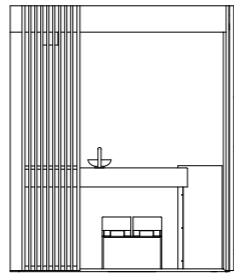
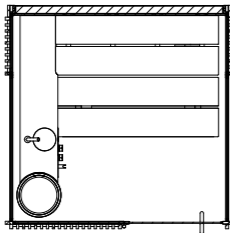

SHADE STEAM ROOM

Design C

Plan

Seitenansicht

Vorderansicht

158 B x 154 T x 237 H cm

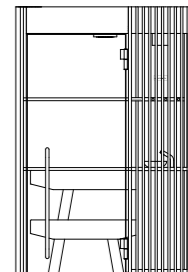
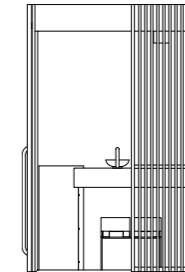
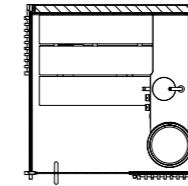

203 B x 154 T x 237 H cm

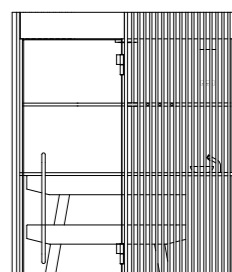
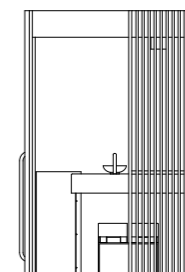
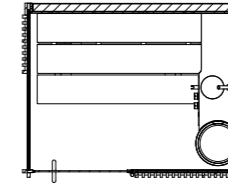

203 B x 199 T x 237 H cm

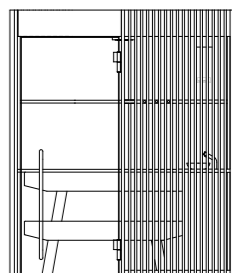
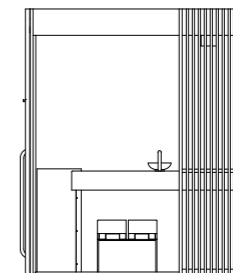
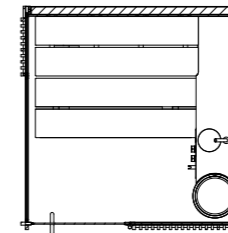



Shade Shower

Außergewöhnlicher Komfort - für jeden Tag



Shade Shower

DIE REGENERATIONSKRAFT DES WASSERS

Die Shade Shower verwandelt die Dusche in eine gemütliche und komfortable Umgebung, in der Sie sich **allen Empfindungen, die Wasser vermittelt, hingeben können.**

Sie ist mit einer eleganten und praktischen Halterung für die Duschprodukte ausgestattet. Der an der Decke montierte Duschkopf, die sanfte Beleuchtung und die schwarzen Armaturen verleihen dem gesamten Raum eine einzigartige Ästhetik.



Vervollständigen Sie Ihr Wellness-Erlebnis

Ein einzigartiges Produkt, das die angenehmen Empfindungen des Wassers verkörpert und dem Raum eine neue Persönlichkeit verleiht.



VORTEILE

Die Shade Shower sorgt dank verschiedener Kälte-Einstellungen für die Wiederherstellung der körperlichen Balance. Ermöglicht wird das durch die Einstellungen der Strahlintensität und der Wassertemperatur, was jeweils an die individuellen Bedürfnisse angepasst werden kann.

BELEUCHTUNG

Ein warmweißes Licht wird aus der Mitte des Duschkopfes ausgestrahlt.



MULTIFUNKTIONS-HANDBRAUSE

Die spezielle Multifunktions-Handbrause kann zum Duschen vor Betreten der Kabine verwendet werden, ohne dass dabei die Haare nass werden; oder als kalte Dusche zur Abkühlung nach dem Saunagang, angefangen von den Beinen bis zum Kopf – oder auch zum bequemen Abspülen der Duschwände nach dem Gebrauch.

TEXTILIEN

An der Außenseite sind praktische Aufhänger im raffinierten Design angebracht, damit Sie Ihr Handtuch oder Ihren Bademantel nach der Dusche sofort griffbereit haben.

Funktionales Design

Das Design von Starpool bietet genau die richtige Balance zwischen Schönheit und Funktion. Das Ergebnis ist eine Umgebung, die nicht nur in ästhetischer Hinsicht, sondern auch in Bezug auf die Erfüllung spezifischer Raum- und Nachhaltigkeitsanforderungen überzeugt.

1. TÜR

Bequem, praktisch und leicht zugänglich dank der nun auf 87 cm verbreiterten Tür mit Griff. Optional.

2. DUSCHKOPF

Die große, zentrale Deckenbrause hat einen Durchmesser von 36 cm und ist aus schwarzem Metall gefertigt, was ihren eleganten Stil hervorhebt. In Kombination mit dem speziellen Licht wird ein einzigartiges Wellness-Erlebnis geboten.

3. OHNE VERFUGUNG

Weniger als 1 % der Glas- oder Solid-Surface-Verkleidungsfläche wird verfugt, was die Shade Shower zu einem Produkt mit dem besten Hygienestandard macht.

4. DUSCHE UND HANDBRAUSE

Die temperaturregulierende Mischbatterie und der Verteiler sind in einem und steuern sowohl die Handbrause an der Wand als auch den Duschkopf.

5. WÄNDE

Das mattschwarze Aluminium-Profilssystem ermöglicht zahlreiche integrierbare Kombinationen. Die Seitenwände können individuell gestaltet werden: Sie können in Solid Surface oder transparent in Glas verblendet werden.

PRAKTISCH

Die Installation ist schnell und sicher. Das Produkt kann jederzeit demontiert und an anderer Stelle wieder aufgebaut werden.



Ausstattung

LIGHT MATERIA

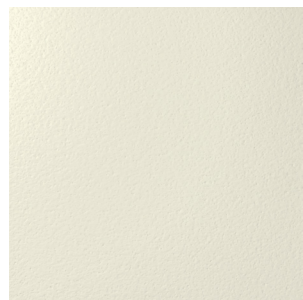

Light Materia
Rückwand aus hellem
Solid Surface



Light Materia
Sichtschutzpaneele
aus Hemlock



Glas oder Solid Surface
Seitenwände aus Glas oder
hellem Solid Surface

DARK MATERIA



Dark Materia
Sichtschutzpaneele
aus Thermowood Eiche



Dark Materia
Sichtschutzpaneele
aus dunklem Solid Surface

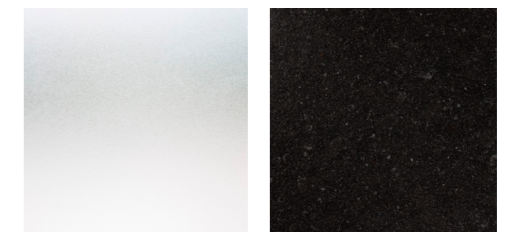

Glas oder Solid Surface
Seitenwände aus Glas oder
dunklem Solid Surface

Technische Daten

Außenmaße (cm)	103 B x 154 T x 237 H 103 B x 199 T x 237 H
Mindestmaße für den Einbau (cm)	113 B x 159 T x 245 H 113 B x 204 T x 245 H
Spannung	230 Vac 1P+N+PE
Maximaler Verbrauch (kW)	0.2
Technische Daten	Dusche
Armaturen	Duschkopf für Deckenmontage Ø 36 cm Verteiler Thermostatmischer
Beleuchtung	Deckenmontage 2700° K warmweißer, nicht dimmbarer LED-Strahler im Duschkopf
Rahmen / Tür / Griffe	Profile aus schwarz eloxiertem Aluminium mit Dichtung Tür aus gehärtetem Glas, B: 87 cm, T: 10 mm Griff aus schwarzem poliertem Stahl/Stahl, L: 98 cm
Aufbau	Verkleidete Rückwand - enthält alle funktionalen Anschlüsse (Mindeststärke 8,7 cm, U=0,49 W/m²K) Seitenwände aus gehärtetem Glas oder Solid Surface Vorderwand als Extra aus gehärtetem Glas

Design

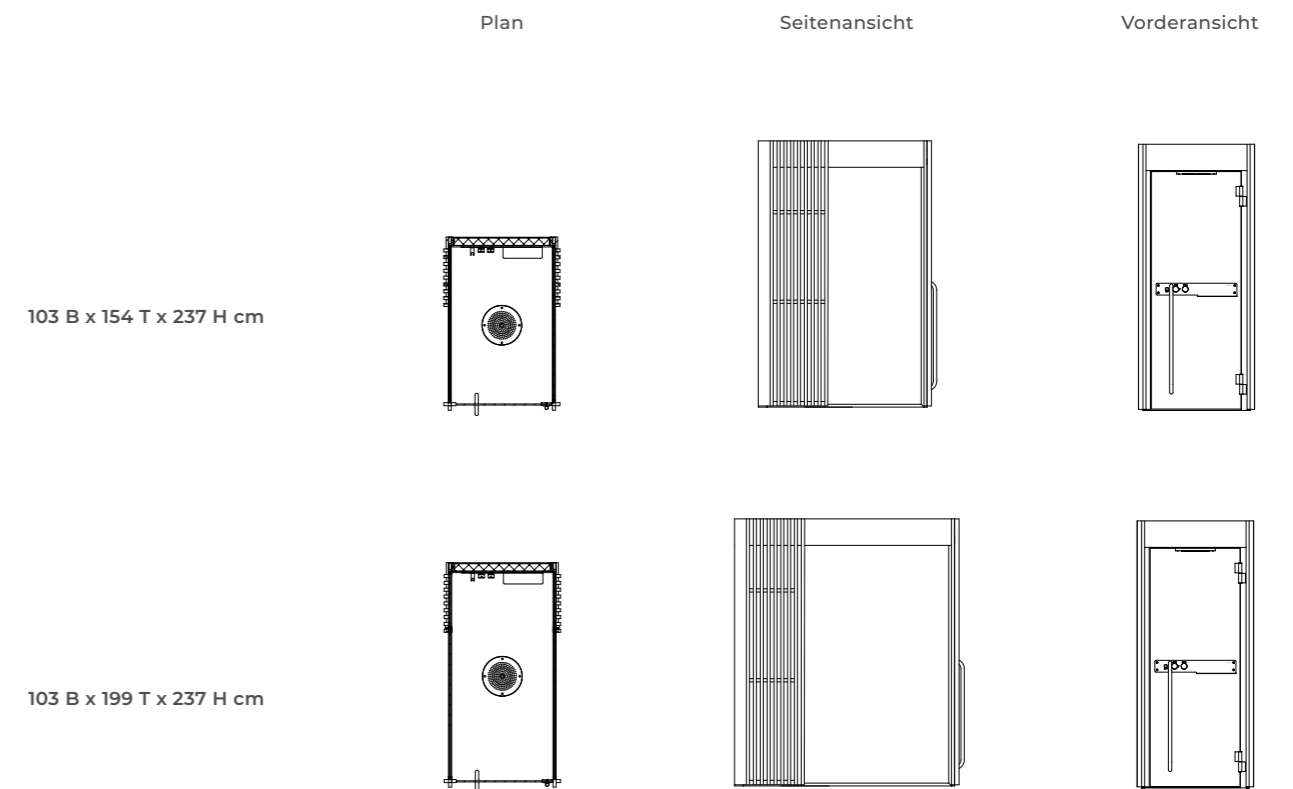



*Smart
Technology*

Green Technology, Smart Technology

Wir glauben an den Mehrwert, den **Umweltschutz** mit sich bringt.
Wir sind der Meinung, dass unsere Arbeit im Dienste des Wohlbefindens dazu beitragen sollte, **eine grünere Zukunft** zu schaffen.



Aus diesem Grund verfügen unsere Produkte über Lösungen, die **den Energieverbrauch senken** und ihre Funktionen verbessern und automatisieren.

Wir entwickeln **nachhaltige Produkte und technologisch leistungsfähige Systeme**, wir erhöhen das Niveau an Konnektivität zu einem ausgetüftelten und gleichzeitig benutzerfreundlichen Computernetzwerk.

Wir bringen die Welt des Wellness in Ihr tägliches Leben und bieten Zugang für alle zu einer immer komplexeren und fortschrittlicheren Technologie.



Erfahren Sie mehr über unsere technologischen Lösungen und Innovationen

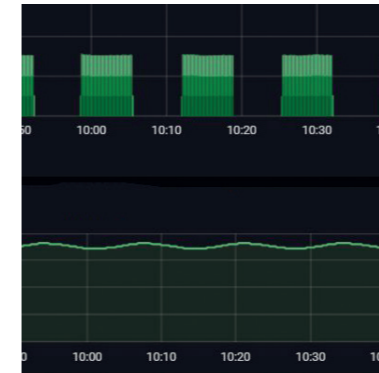

GREEN PACK

Unsere Forschungs- und Entwicklungsabteilung hat ein System zur Verbesserung der Funktionen unserer Produkte entwickelt. Durch die Installation von Green Pack kann **der Energieverbrauch dank intelligenter Detektoren gesenkt werden**, die ein unnötiges Austreten von Dampf verhindern, die Wärme und Feuchtigkeit der Umgebung kontrollieren und so eine konstante Temperatur durch das Energielademanagement aufrechterhalten. **Ein ausgeklügeltes System, das eine durchschnittliche Energieeinsparung von 20 % ermöglicht.**



ECO SPA TECHNOLOGY

Ein innovatives Kontrollsystem, das alle unsere Produkte miteinander verbindet. **Es handelt sich um eine Verwaltungssoftware, die in jedem unserer Produkte installiert ist** und es ermöglicht, kontinuierlich und in Echtzeit die grundlegenden Anlagenparameter zu messen. **Sie überwacht die Geräte und ermöglicht eine automatische Steuerung sowie Ferndiagnose und optimiert die Energiebelastungen.**

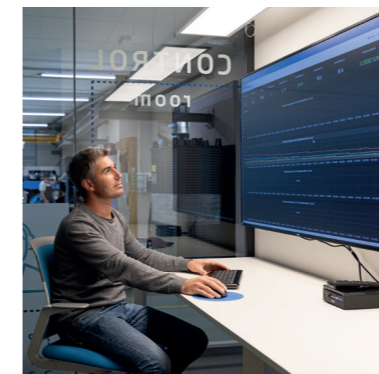

SIM 4.0

Die Telemetrie für jedes installierte Spa-Produkt ist eine Art Software, die es ermöglicht, **kontinuierlich die wichtigsten Parameter der Geräte zu messen**. Sie überwacht die Nutzung der Produkte, erkennt jeden Leistungsabfall sowie Anomalien und Alarme. Sie kontrolliert die Energiebelastung in Echtzeit, sodass Maßnahmen ergriffen werden können, bevor ein Problem auftritt. **Diese Business Intelligence liefert einen Bericht** über die Leistung des Spas und den Verbrauch der Geräte.



MY W-PLACE

Wir glauben, dass sich mit Technik viele Aspekte des täglichen Lebens verbessern lassen. Deshalb haben wir **My W-Place, unsere intuitive, praktische und umfassende App** entwickelt, mit der sich das Home Spa aus der Ferne steuern und verwalten lässt. Zudem begleitet sie Ihr Wellness-Erlebnis mit einer Reihe von hochwertigen Inhalten wie **Achtsamkeitsprogrammen, geführten Atemübungen und Musik**. **Außerdem erhalten Sie damit regelmäßig Neuigkeiten und Updates rund um das Thema Wellness.**

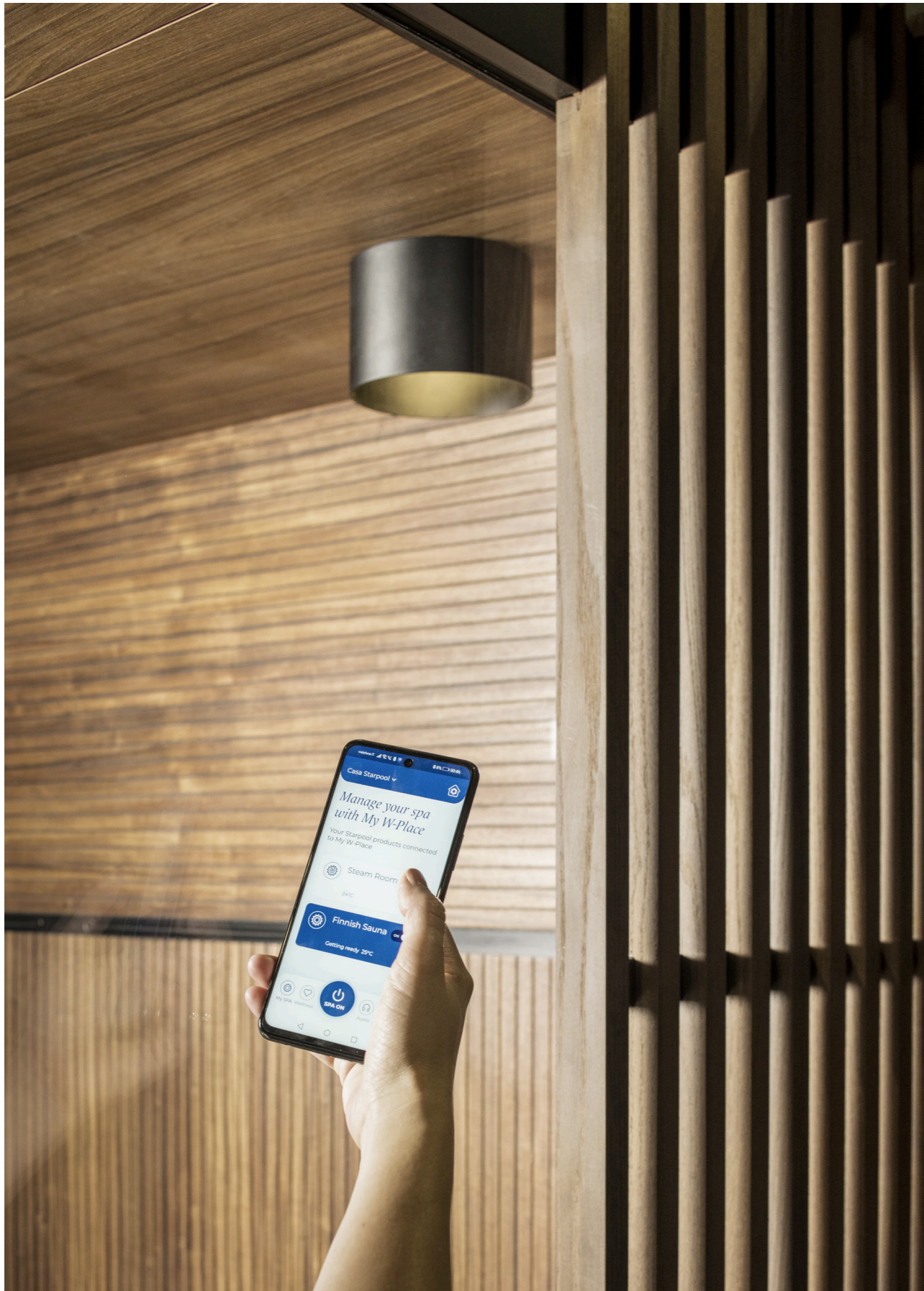

My W-Place

Ihr Wohlbefinden auf Knopfdruck.

Technologie im Dienste des Wohlbefindens - mit **My W-Place**, unserer innovativen App, **können Sie Ihr Home Spa aus der Ferne steuern und verwalten.**

So lassen sich die Einschaltzeiten für ein oder mehrere Produkte aus der Shade Collection festlegen und z.B. Temperatur und Beleuchtung verwalten. Außerdem haben Sie damit unsere **Brain Training-Programme**, die mit renommierten Partnern aus Wissenschaft und Sport entwickelt wurden, immer zur Hand.

Sie können damit **Achtsamkeitsprogramme, Atemtechniken und entspannende Musik** in Kombination mit unseren Spa-Produkten oder zu jeder anderen Zeit nutzen und Wellness zu einem festen Bestandteil in Ihrem Alltag machen.

Mit My W-Place können Sie Ihr **Wellness-Programm individuell gestalten**: Wählen Sie aus unseren ausgetüftelten Anwendungsprotokollen diejenigen aus, die am besten geeignet sind, um Ihre **(Wellness-) Ziele zu erreichen** und effektiv an der Verbesserung von Stressbewältigung, Schlafqualität, Leistungsfähigkeit und Langlebigkeit zu arbeiten.



Kombinationen

Vergleichstabelle



Shade Sauna



Shade Steam Room



Shade Shower

Technische Daten

Technik	Finnische Sauna	Dampfbad	Dusche
Temperatur	90 - 100 °C	43 - 45 °C	•
Luftfeuchtigkeit	10 - 20%	98%	•
Heizung	Elektro-Ofen	Direkter Dampfeintritt	•
Spannung	230 Vac 1P+N+PE / 400 Vac 3P+N+PE	230 Vac 1P+N+PE / 400 Vac 3P+N+PE	230 Vac 1P+N+PE
Verbrauch (kW)	5 - 7.3	3.5 - 6.5	0.2
Beleuchtung	Deckenleuchte 2700° K warmweiß dimmbar LED-Strahler mit schwarzer Aluminiumabdeckung	Deckenleuchte 2700° K warmweiß dimmbar LED-Strahler mit schwarzer Aluminiumabdeckung	Deckenmontage 2700° K warmweißer, nicht dimmbarer LED-Strahler im Duschkopf
Aufbau	Verkleidete Rückwand - enthält alle funktionalen Anschlüsse (Mindeststärke 9,5 cm, U=0,67 W/m²K) Seitenwände aus gehärtetem Glas oder in Solid Surface Vorderwand aus gehärtetem Glas	Verkleidete Rückwand - enthält alle funktionalen Anschlüsse (Mindeststärke 8,7 cm, U=0,49 W/m²K) Seitenwände aus gehärtetem Glas oder Solid Surface Vorderwand aus gehärtetem Glas	Verkleidete Rückwand - enthält alle funktionalen Anschlüsse (Mindeststärke 8,7 cm, U=0,49 W/m²K) Seitenwände aus gehärtetem Glas oder Solid Surface Vorderwand als Extra aus gehärtetem Glas

Funktionen

EIN / AUS	Über My W-Place App	Über My W-Place App	•
Beleuchtung	Über My W-Place App	Über My W-Place App	•
Audio + Musik	Über My W-Place App	Über My W-Place App	•
Alarm	Durch die Taste in der Sauna	Durch eine Taste im Dampfbad	•

Mögliche Konfigurationen

Einzelne Produkte

Shade Sauna

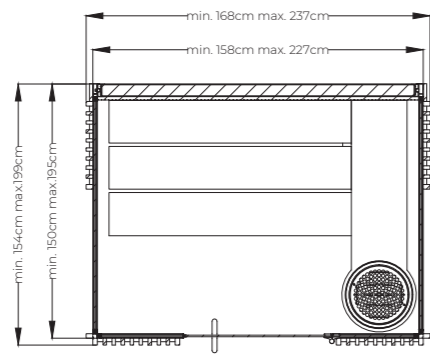

Shade Steam Room

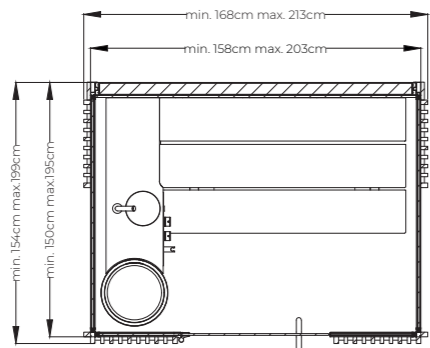

Shade Shower

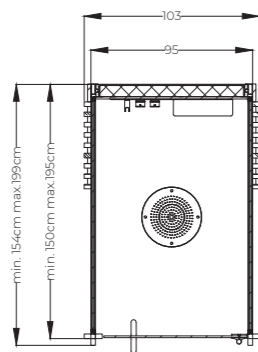

Kombinationen

Shade Steam Room + Shade Sauna

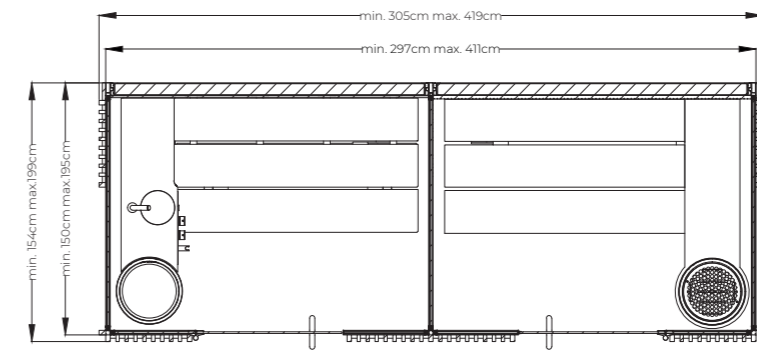

Shade Steam Room + Shade Shower

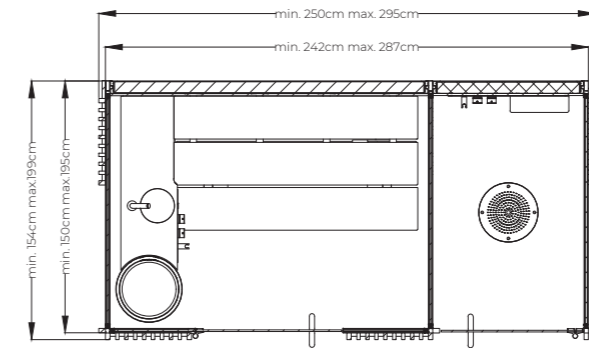

Shade Shower + Shade Sauna

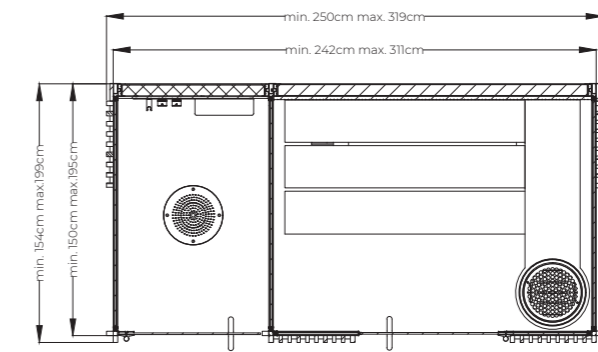

KOMBINATIONEN

Kombinationen

Shade Steam Room + Shade Shower + Shade Sauna

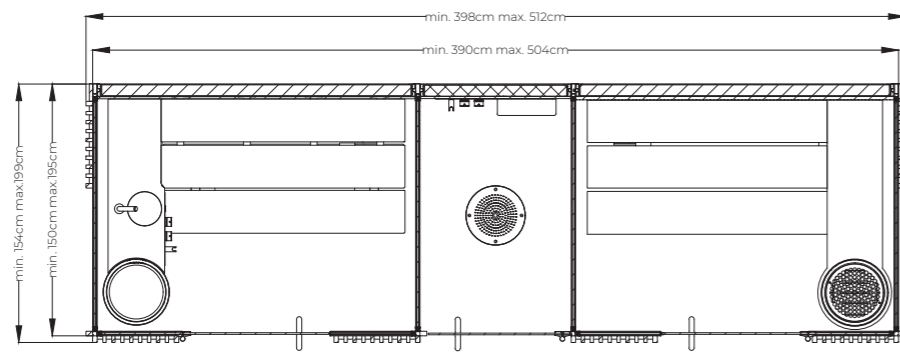

Die Shade Collection ist **äußerst vielseitig**, es gibt zahlreiche Kombinationsmöglichkeiten, die sich alle perfekt in die Umgebung einfügen, in der sie installiert werden.

Die hier aufgeführten Möglichkeiten sind nur eine kleine Auswahl. Die Konstruktionen, Anordnungen und Maße der Kabinen können angepasst werden - wählen Sie die Lösung, die Ihren individuellen Bedürfnissen am besten entspricht.





Die hier aufgeführten Starpool-Produkte entsprechen den erforderlichen europäischen Normen. Starpool behält sich das Recht vor, die technischen Daten und Abmessungen ohne vorherige Ankündigung zu ändern. Wenn der Käufer beabsichtigt, die Starpool-Produkte in Ländern außerhalb der EU zu installieren, in denen andere Normen als die europäische CE-Norm gelten, ist der Käufer verpflichtet, Starpool über die zusätzlichen Anforderungen zu informieren. Alle hier angegebenen technischen Daten sind eine Schätzung des Verbrauchs, berechnet auf der Grundlage der von Starpool definierten Standardinstallungen.



STARPOOL

wellness concept

Via Stazione 25 · 38030 Ziano di Fiemme (TN) · Italy
+39 0462 571 881 · info@starpool.com
starpool.com